

男子学校対抗(6+ランク)

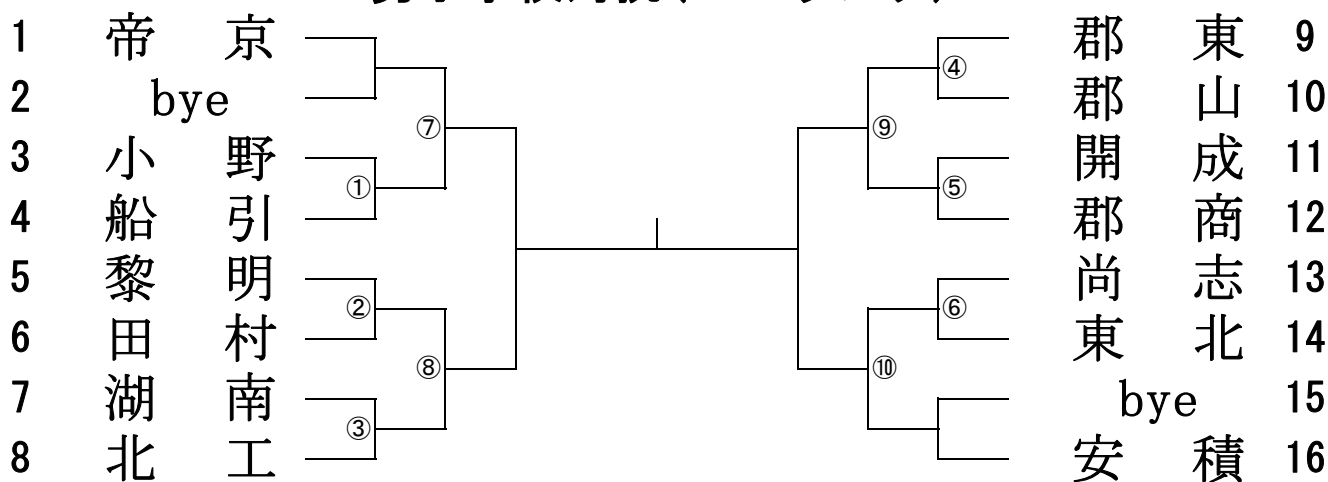

男子学校対抗 敗者復活戦

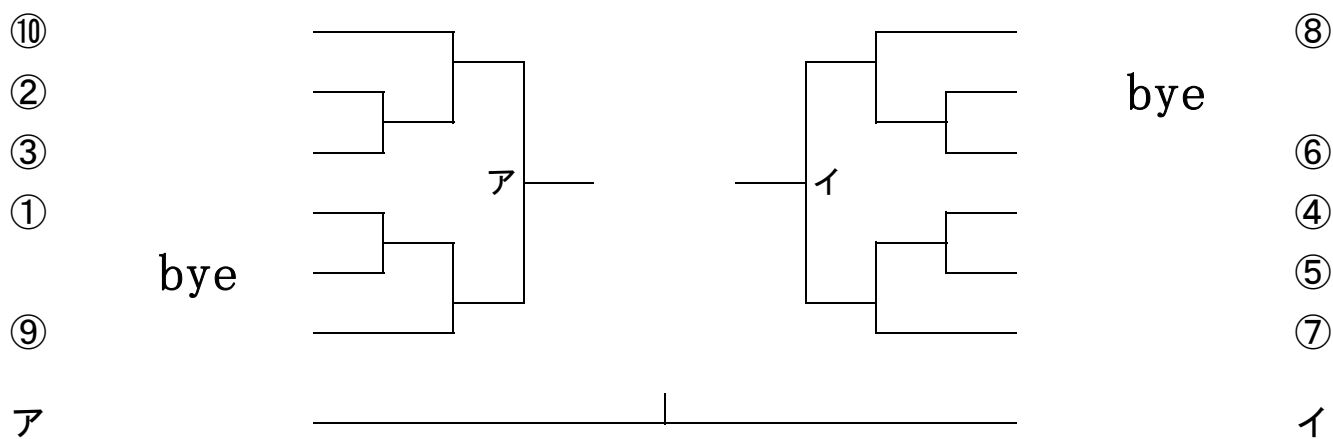

女子学校对抗(5)

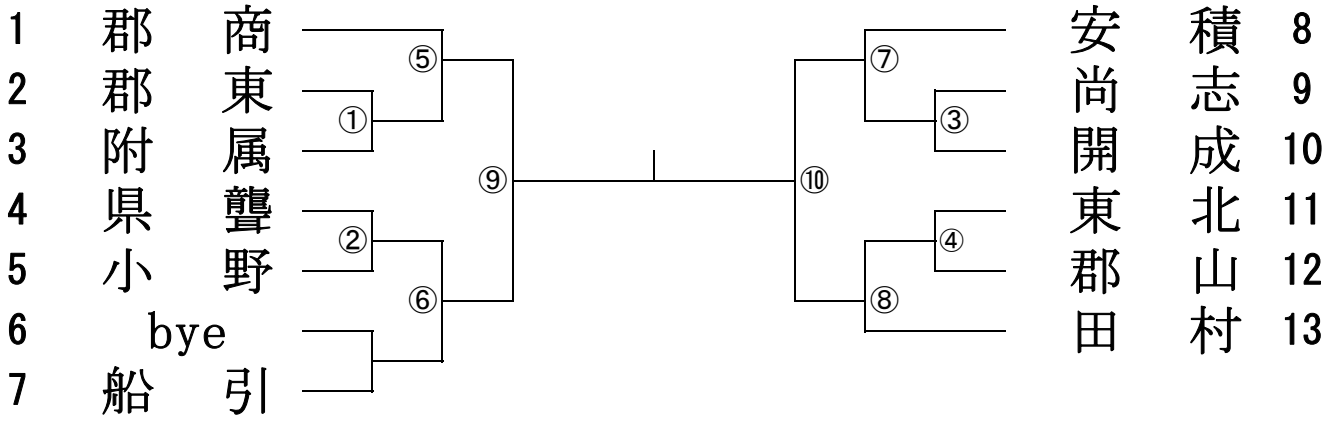

女子学校对抗 敗者復活戦

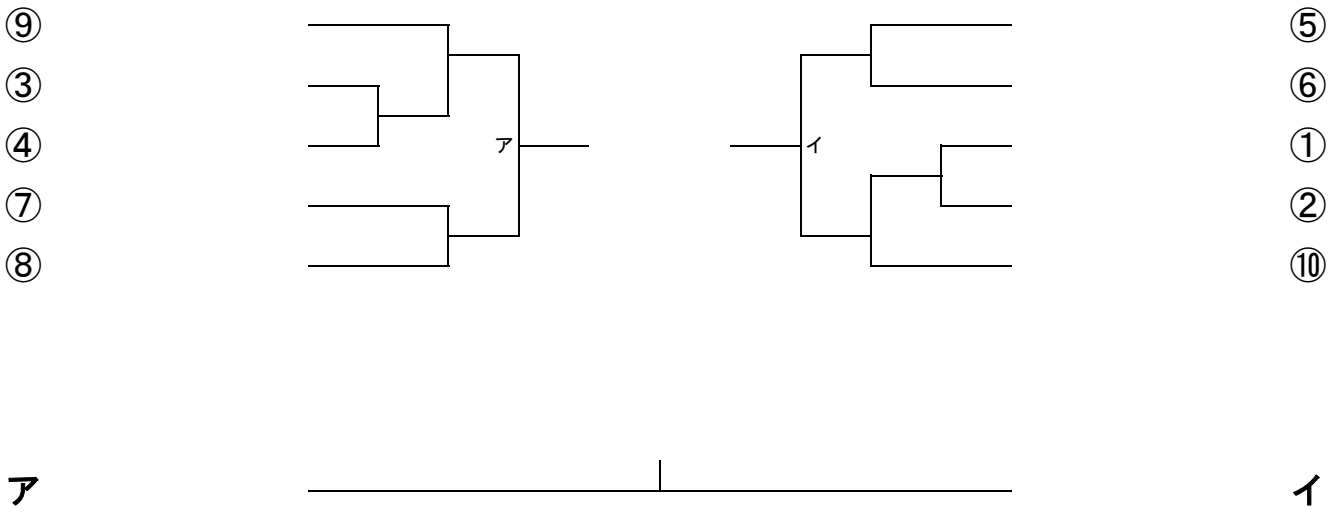

平成25年度福島県高校卓球大会県中地区大会 男子ダブルス

No 1

1	加藤 圭将	藤山 聡	1年	[帝京]		青佐 久	山間 卷山	優尚 拓	介也 諒海	3年	[安積]	21
2	神大 久	山越 祐希	2年	[東北]		鶴遠 卷山	2年	[郡山]	22			
3	佐久 間	太也	1年	[船引]		稲草 川野	1年	[郡東]	23			
4	酒宮 井地	樹樹	1年	[郡山]		荒安 川齋	2年	[北工]	24			
5	熊西 田形	幸	1年	[安積]		浦壁 山谷	2年	[船引]	25			
6	富下 塚枝	正昌	3年	[北工]		坪坪 井井	3年	[小野]	26			
7	佐久 間守	拓貴	3年	[安積]		伊石 藤川	3年	[郡商]	27			
8	橋石 本澤	光陽	3年	[郡東]		田石 邊田	1年	[黎明]	28			
9	bye	year	[bye]	早岩 川橋		3年	[東北]	29				
10	磯渡 貝邊	直直	3年	[湖南]		芳山 賀内	3年	[開成]	30			
11	荒渡 井邊	也圭	2年	[安積]	工高 藤橋	3年	[北工]	31				
12	早畑 川	良悠	3年	[北工]	bye	year	[bye]	32				
13	野西 間木	泰宏	3年	[郡山]	新吉 田	3年	[東北]	33				
14	保宗 科像	峻郁	2年	[郡東]	柳安 沼齋	1年	[黎明]	34				
15	柳鈴 沼木	達秀	2年	[船引]	佐久 間海	3年	[船引]	35				
16	吉鹿 田又	耕俊	3年	[田村]	吉塩 澤田	3年	[郡山]	36				
17	松渡 山邊	周昂	3年	[尚志]	大鈴 山木	2年	[郡東]	37				
18	今草 泉野	翔涼	3年	[小野]	添二 田瓶	3年	[湖南]	38				
19	田工 村藤	治涼	2年	[開成]	相村 馬井	1年	[北工]	39				
20	菅吉 井田	大佑	3年	[黎明]	大福 野島	3年	[安積]	40				

平成25年度福島県高校卓球大会県中地区大会 男子ダブルス

No 2

41	遠丸 裕	藤山 裕	至喜 裕	2年 [郡商]	c-C	G-g	角渡 俊新	田邊 尚	揮大 登	3年 [安積]	61
42	吉遠 和友	藤田 和友	生紀 和友	3年 [小野]			影熊 山田	新尚 尚	登凌 凌	2年 [北工]	62
43	五齋 嵐	藤藤 嵐	耀登 耀登	1年 [安積]			佐草 藤野	晃大 晃大	紀樹 樹	1年 [郡東]	63
44	橋塩 本大	本田 大	翼河 翼河	3年 [東北]			山岡 田部	真正 真正	也暉 暉	2年 [郡山]	64
45	村丹 上羽	上羽 拓	毅海 毅海	3年 [郡東]			野橋 中本	一飛 一飛	真鳥 真鳥	1年 [湖南]	65
46	平野 井藤	井藤 雅	涼樹 涼樹	3年 [安積]			武荻 内谷	友哲 哲	哲博 博	3年 [開成]	66
47	太佐 田間	田間 恵智	成弥 成弥	3年 [船引]			相戸 樂澤	勝伶 伶	太士 士	3年 [船引]	67
48	大川 山崎	山崎 遥	平優 平優	2年 [田村]			矢鈴 吹木	和健 和健	平仁 仁	2年 [黎明]	68
49	bye	bye	bye	年 [bye]			菊佐 地藤	功凌 凌	祐希 希	2年 [東北]	69
50	富伊 塚藤	塚藤 智大	也貴 也貴	3年 [北工]			伊佐 藤藤	正拓 拓	広優 優	3年 [小野]	70
51	伊寺 藤澤	藤澤 徹優	平也 平也	3年 [開成]	古大 川竹	拓太 太	矢希 希	3年 [尚志]	71		
52	高生 尾目	尾目 将健	希太 希太	3年 [郡山]	bye	bye	bye	年 [bye]	72		
53	吉太 田田	田田 圭	吾真 吾真	2年 [船引]	鈴木 木澤	秀夏 夏	明巳 巳	3年 [郡東]	73		
54	森渡 邊天	邊天 勘	真太 真太	2年 [北工]	佐椎 藤名	拓実 実	実悟 悟	3年 [安積]	74		
55	舟小 田椋	田椋 篤亨	篤亨 篤亨	3年 [郡東]	伊濱 藤津	秀尚 尚	俊人 人	2年 [郡山]	75		
56	橋橋 本本	本本 和飛	哉翔 哉翔	1年 [湖南]	柳渡 沼邊	宗大 大	大貴 貴	2年 [船引]	76		
57	橋荒 本川	本川 幸英	郎人 郎人	2年 [黎明]	岡宗 部形	拓秀 秀	真起 起	1年 [安積]	77		
58	佐桑 久間	久間 島	次壘 次壘	1年 [船引]	渡橋 邊本	瑞慎 慎	基也 也	1年 [北工]	78		
59	助高 川崎	川崎 海大	都空 都空	1年 [北工]	平力 山丸	幸雄 雄	育太 太	1年 [黎明]	79		
60	吾中 妻山	妻山 利裕	紀之 紀之	3年 [安積]	本熊 田谷	一拓 拓	祥哉 哉	2年 [帝京]	80		

男子ダブルス 順位決定戦

1	ラ1	阿久津 優 太 3年 [帝京]		[]	A	6
2	G	[]		[]	D	7
3	F	[]		[]	E	8
4	C	[]		[]	H	9
5	B	[]		神高 尾橋 昌 翔志 2年 [ラ2]	10	

男子ダブルス 敗者復活戦

1	a	[]		[]	c	5	
2	h	[]		[]	f	6	
3	e	[]		あ	[]	g	7
4	d	[]		い	[]	b	8
1	あ	[]			[]	い	2

平成25年度福島県高校卓球大会県中地区大会 男子シングルス

No 1

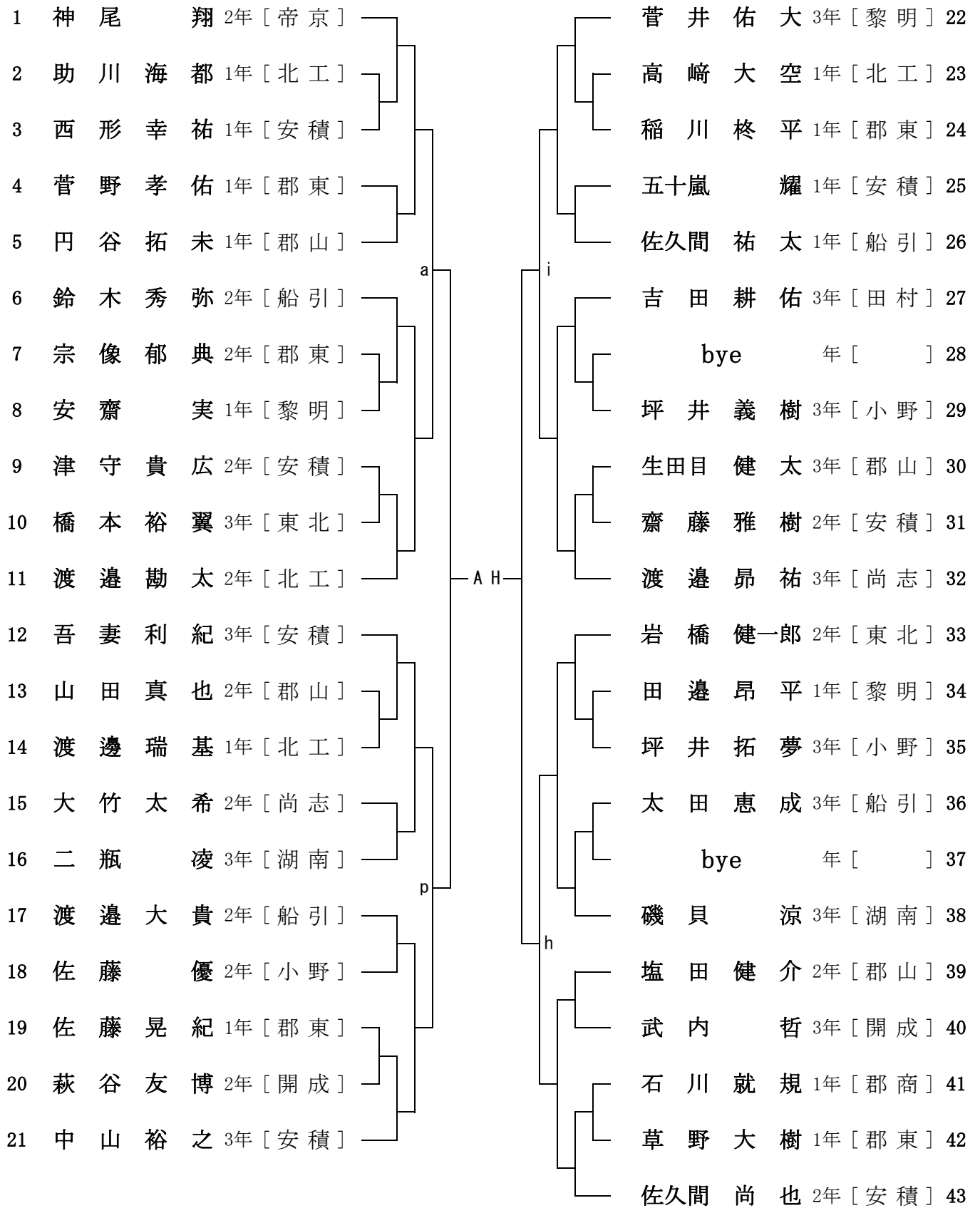

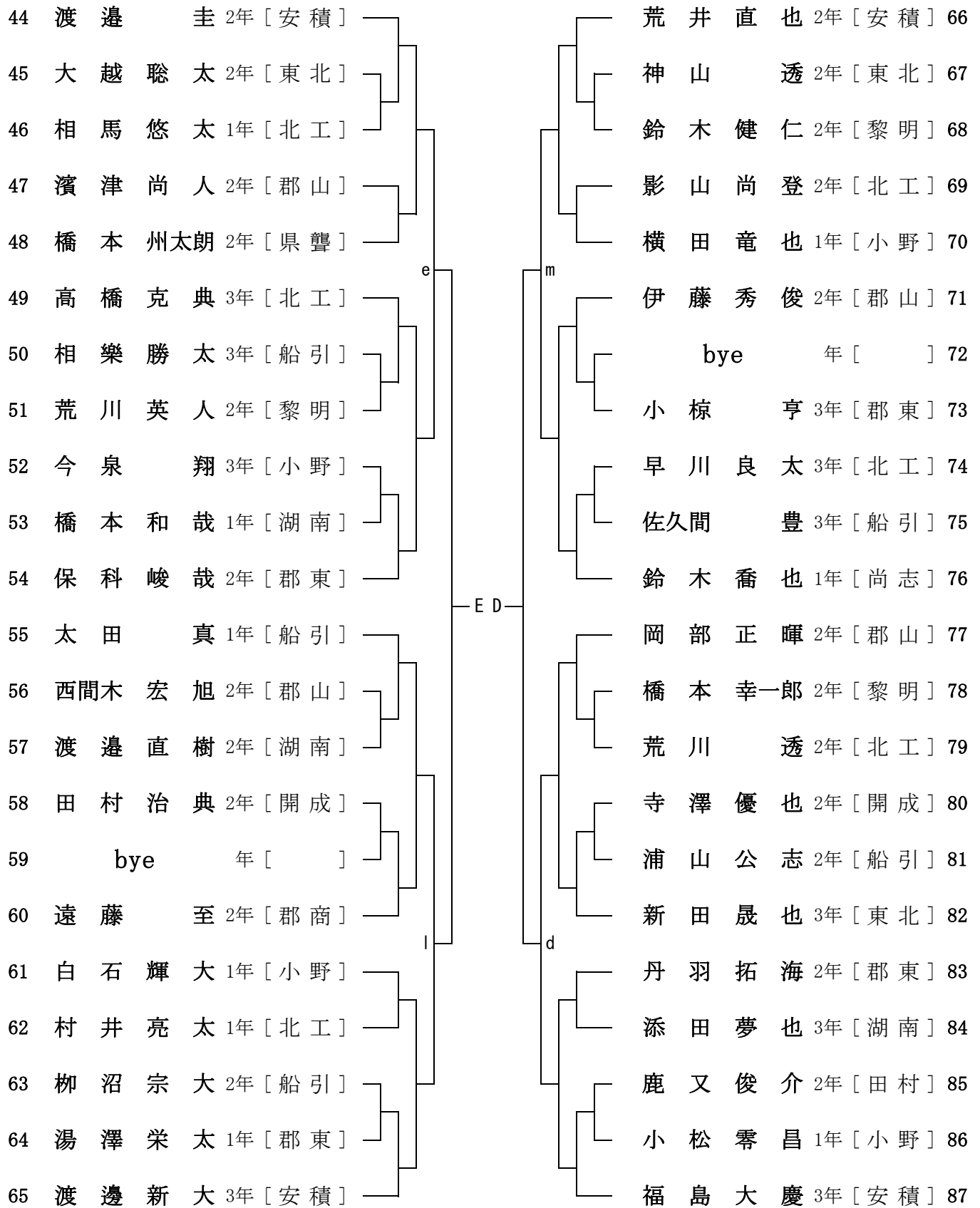

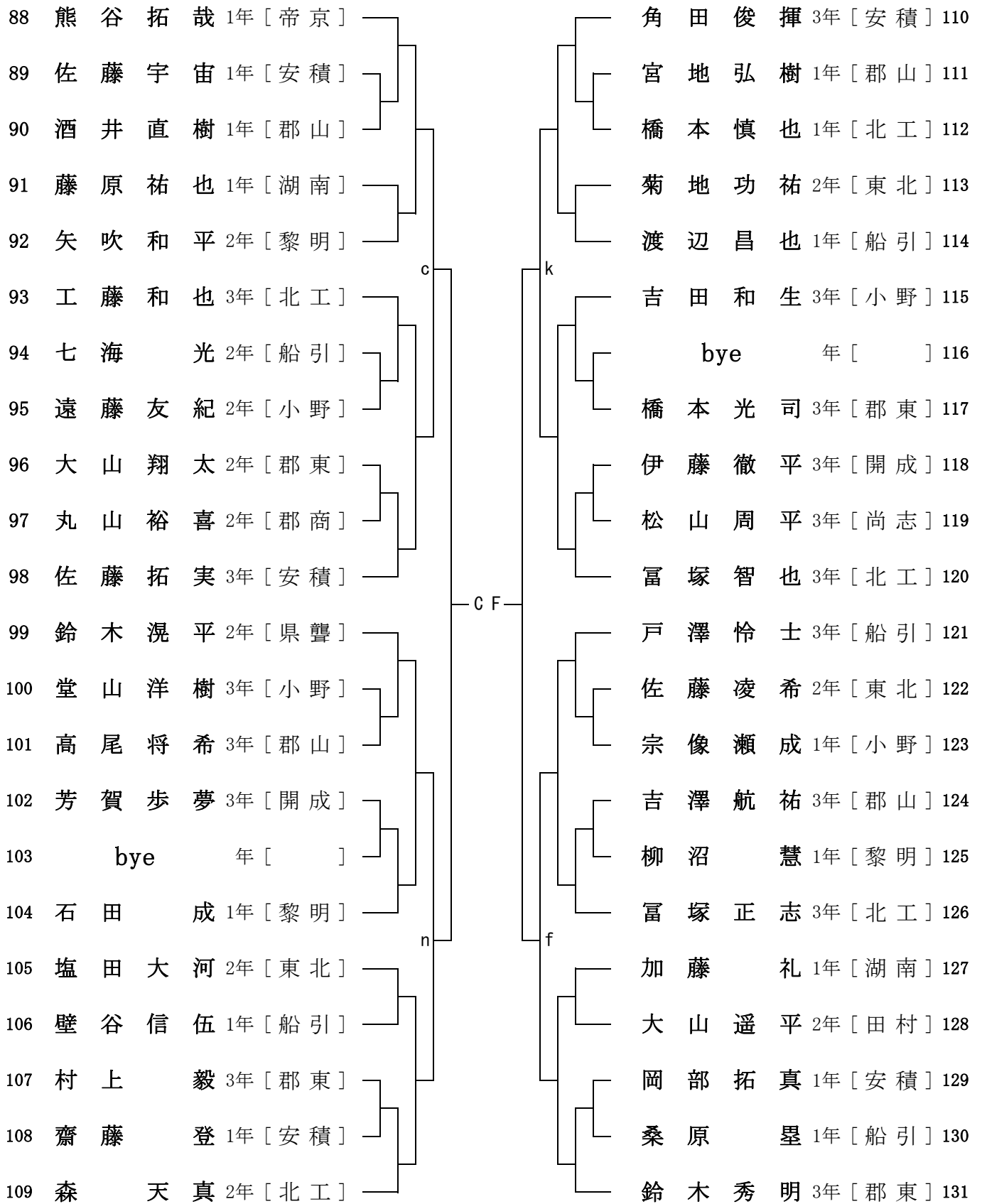

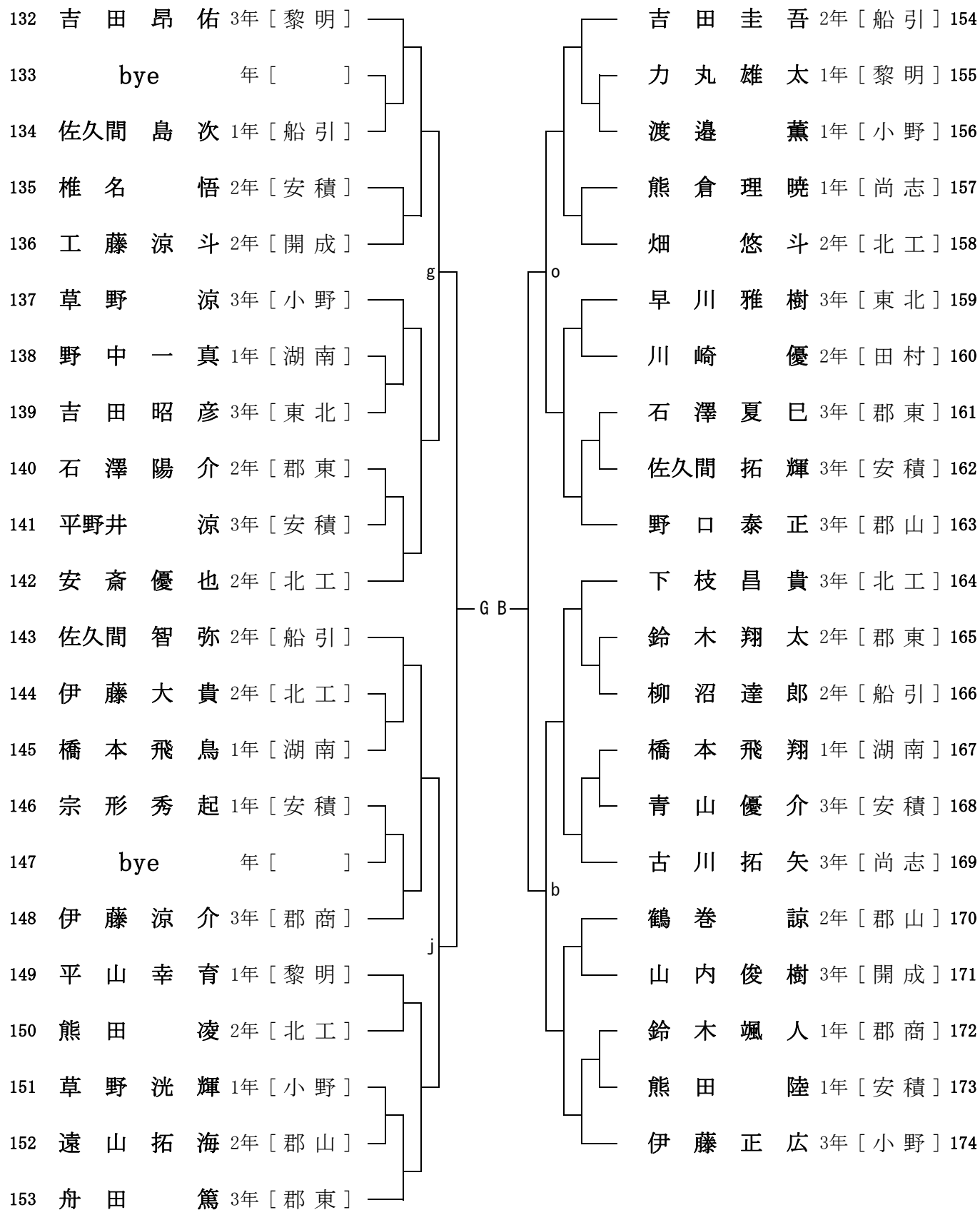

男子シングルス 順位決定戦

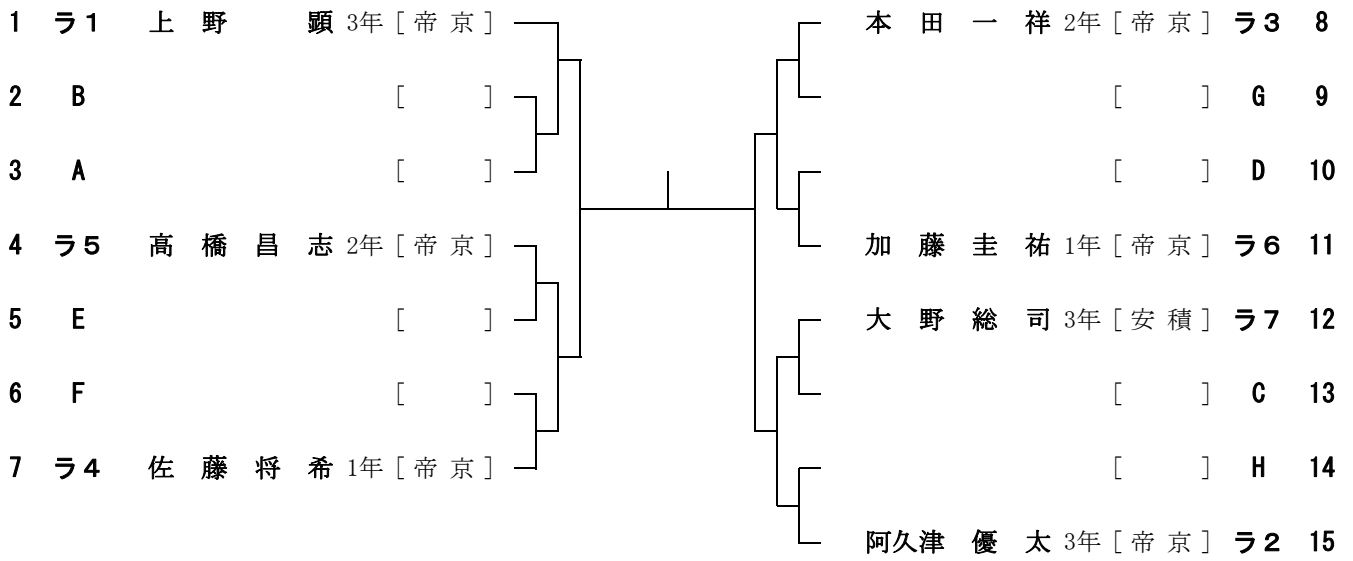

男子シングルス 敗者復活戦

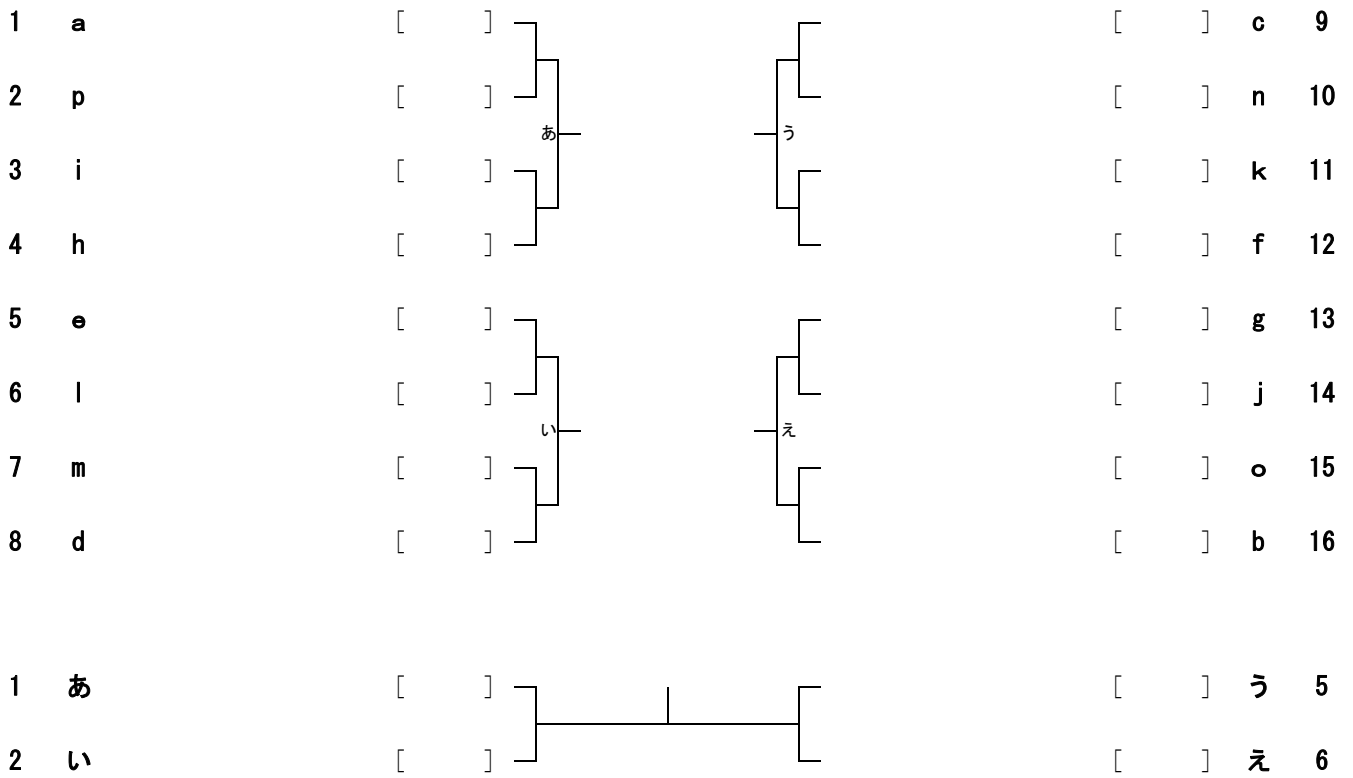

平成25年度福島県高校卓球大会県中地区大会 女子ダブルス

1	名森	越岡	瑞遥	2年	[郡]	商	A	a	C	c	佐水	藤野	愛あかね	3年	[郡]	商	21	
2	松菊	澤池	志遥	1年	[郡]	東					橋松	本浦	瑠音純	1年	[小]	野	22	
3	佐渡	藤邊	てまり	1年	[附]	属	A	a	C	c	遠駒	藤木	宏根	佳彩	1年	[郡]	東	23
4	秋糠	山澤	涼美	3年	[尚]	志					松遠	崎藤	友未	紀来	2年	[船]	引	24
5	石佐	井藤	花里	2年	[田]	村	A	a	C	c	村郡	上司	明日香	3年	[東]	北	25	
6	鈴木	木里	佳菜	3年	[安]	積					猪森	狩廣	志保里	3年	[開]	成	26	
7	空増	閑子	芽明里	2年	[開]	成	A	a	C	c	鈴木	橋本	陽沙	香織	3年	[尚]	志	27
8	宗中	像西	純子	3年	[船]	引					折横	笠山	阿志奈	3年	[安]	積	28	
9		bye		年	[bye]		A	a	C	c		bye		年	[bye]		29	
10	柳安	沼斉	明日香	3年	[東]	北					西佐	館間	萌さゆり	3年	[郡]	東	30	
11	伊吉	藤田	明日香	1年	[附]	属	A	a	C	c	橋大	本内	未理	来愛	3年	[小]	野	31
12		bye		年	[bye]							bye		年	[bye]		32	
13	橋丹	本野	知仁	3年	[船]	引	A	a	C	c	山山	崎平	笑	桃子	1年	[開]	成	33
14	安原	司川	知京	2年	[郡]	東					伊菅	藤野	明みづき	3年	[田]	村	34	
15	門宮	脇崎	沙理	3年	[県]	聾	A	a	C	c	石紺	川野	理結	恵希	3年	[附]	属	35
16	橋佐	本藤	真紀	3年	[郡]	山					三大	浦内	愛すみれ	1年	[郡]	東	36	
17	佐久	橋間	侑香	2年	[小]	野	A	a	B	b	佐久	伊東	葉小百合	月	1年	[船]	引	37
18	大佐	内藤	奏瑞	3年	[田]	村					遠上	藤原	梨裕	乃佳	2年	[尚]	志	38
19	鈴山	木口	理里	1年	[開]	成	A	a	B	b	小鈴	林木	貴	李子	2年	[郡]	山	39
20	會谷	田津	夢叶	2年	[安]	積					熊六	田角	琴実	維祐	3年	[郡]	商	40

女子ダブルス 順位決定戦

- 1 A
- 2 H
- 3 E
- 4 D

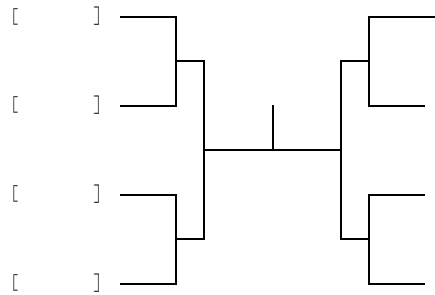

- [] C 5
- [] F 6
- [] G 7
- [] B 8

女子ダブルス 敗者復活戦

- 1 a
- 2 h
- 3 e
- 4 d

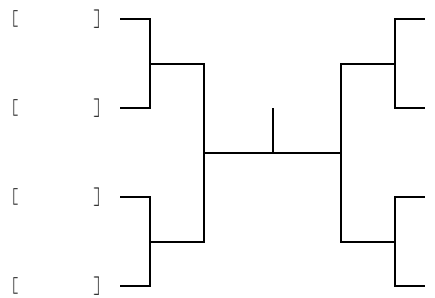

- [] c 5
- [] f 6
- [] g 7
- [] b 8

平成25年度福島県高校卓球大会県中地区大会 女子シングルス No.1

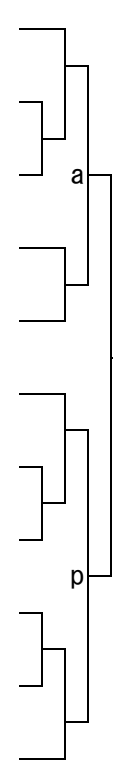
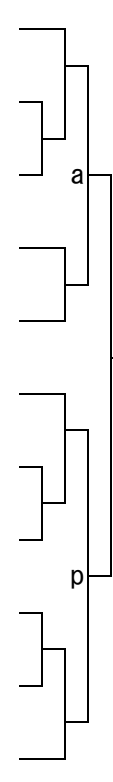
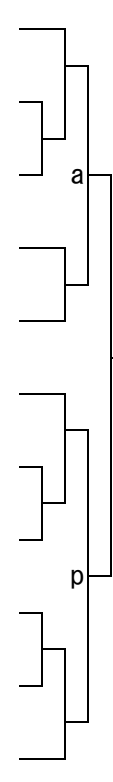
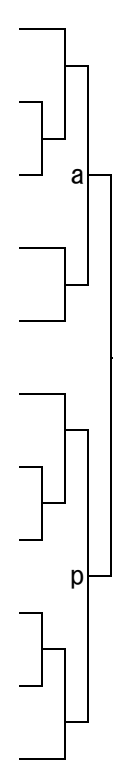
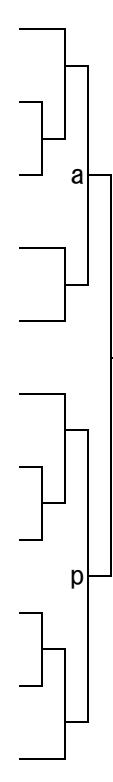
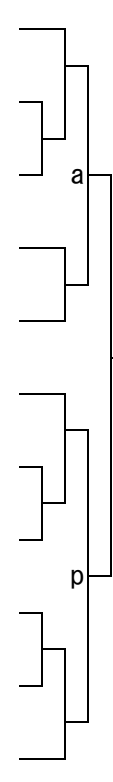
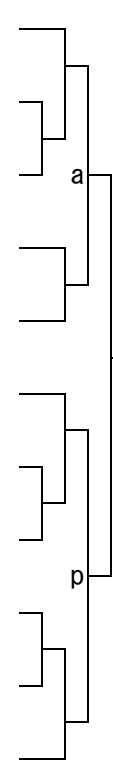
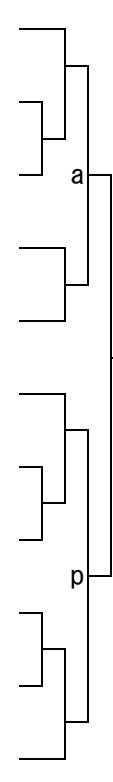
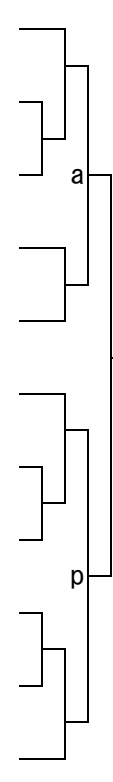
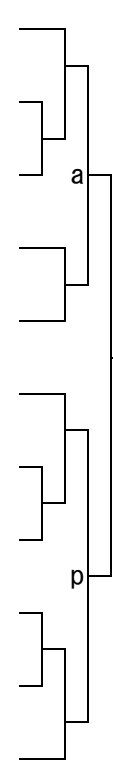
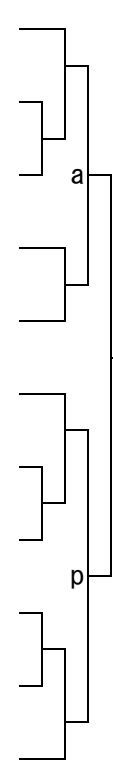
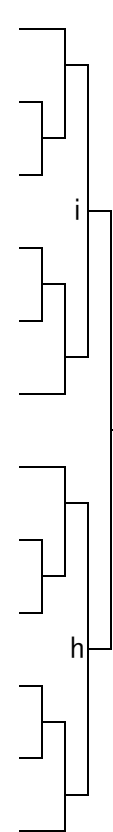
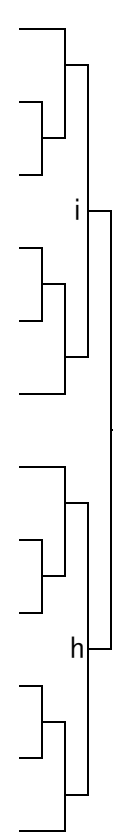
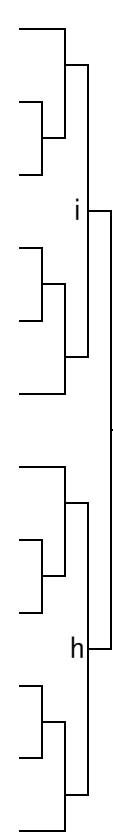
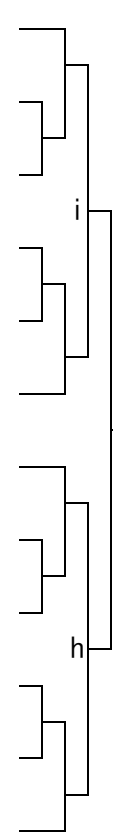
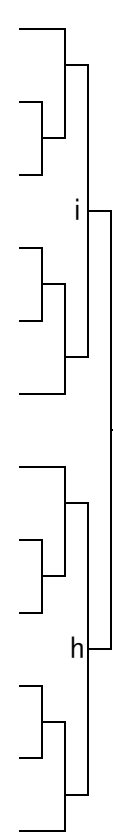
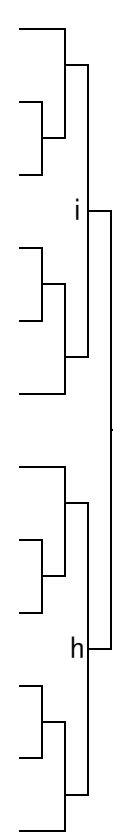
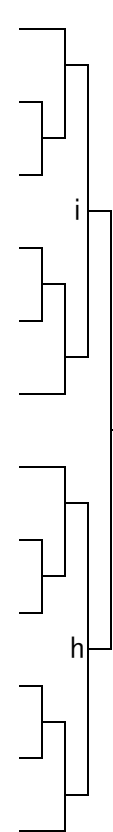
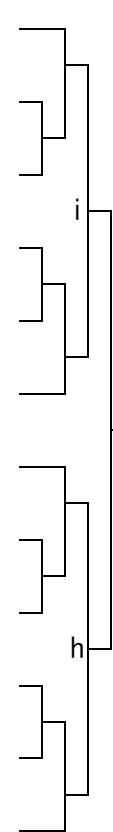
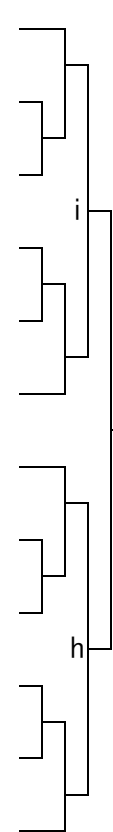
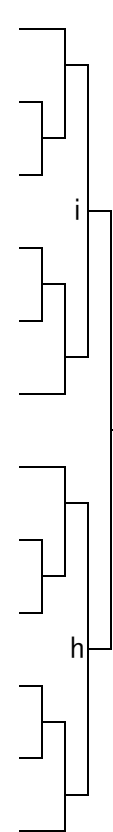
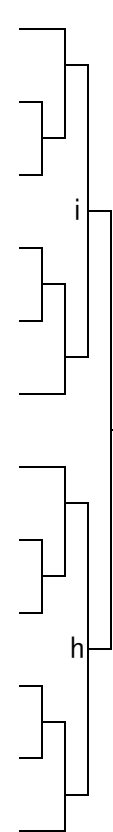
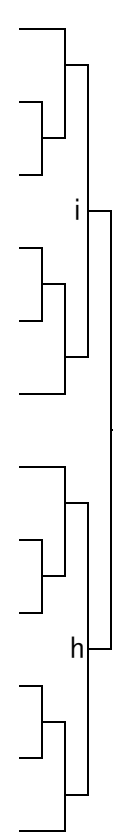
1	熊田琴維	3年	[郡商]		谷津陽香	1年	[安積]	24									
2	宮崎理歩	3年	[県聾]			渡邊佳子	1年	[附属]	25								
3	根本詩帆	1年	[郡東]				橋本知実	3年	[船引]	26							
4	村上明日香	3年	[東北]					小林令奈	2年	[郡商]	27						
5	松浦真純	1年	[小野]						加藤ありさ	3年	[開成]	28					
6	鈴木里佳	3年	[安積]							伊藤明子	3年	[田村]	29				
7	bye	年	[]								若林弥生	3年	[湖南]	30			
8	遠藤梨乃	2年	[尚志]									大内すみれ	1年	[郡東]	31		
9	増子梨紗	2年	[開成]										佐久間桃香	1年	[尚志]	32	
10	三浦愛子	1年	[郡東]											佐久間侑美	2年	[小野]	33
11	中西陽	3年	[船引]												小林李	2年	[郡山]
12	大内奏瑛	3年	[田村]												西館萌子	3年	[郡東]
13	鈴木貴子	1年	[郡山]												bye	年	[]
14	山邊望恵	1年	[尚志]												鈴木理里安	1年	[開成]
15	橋本瑠音	1年	[小野]												菅野広愛	2年	[県聾]
16	bye	年	[]												松崎友紀	2年	[船引]
17	吉田早織	1年	[附属]												橋本沙織	3年	[尚志]
18	猪狩志保里	3年	[開成]												石井花菜	2年	[田村]
19	bye	年	[]												安斉朋美	3年	[東北]
20	佐久間葉月	1年	[船引]												山崎桃	1年	[開成]
21	菊池志保	1年	[郡東]												松澤遥	1年	[郡東]
22	鈴木里菜	1年	[安積]												伊藤明日香	1年	[附属]
23	森岡瑞葵	2年	[郡商]														

平成25年度福島県高校卓球大会県中地区大会 女子シングルス No.2

46	六角 実 祐	3年 [郡商]		菅野 みづき	3年 [田村]	68	
47	丹野 仁 美	2年 [船引]		山口 美 穂	1年 [開成]	69	
48	郡司 柚 香	2年 [東北]		c	二瓶 恵 美	2年 [東北]	70
49	糠澤 美 那	3年 [尚志]		遠藤 未 来	1年 [船引]	71	
50	駒木 根 彩	1年 [郡東]		C	折笠 陽	3年 [安積]	72
51	森 廣 恵理夏	3年 [開成]		G	鈴木 陽 香	3年 [尚志]	73
52	橋本 芳	3年 [郡山]		n	遠藤 宏 佳	1年 [郡東]	74
53	横山 阿志奈	3年 [安積]		j	野地 穂乃佳	1年 [黎明]	75
54	石川 理 恵	3年 [附属]		bye	樋口 まどか	1年 [附属]	76
55	渡辺 可南子	2年 [県聾]		佐藤 瑞 穂	2年 [田村]	79	
56	佐久間 さゆり	2年 [郡東]		紺野 結 希	2年 [附属]	80	
57	柳 沼 明日香	3年 [東北]		k	大内 理 愛	2年 [小野]	81
58	松村 楓	3年 [開成]		F	上原 裕 佳	2年 [尚志]	82
59	佐藤 てまり	1年 [附属]		B	原川 京 佳	1年 [郡東]	83
60	秋山 涼 香	3年 [尚志]		o	宗像 純 子	3年 [船引]	84
61	bye	年 []		f	佐藤 里 紗	2年 [田村]	85
62	安司 知 華	2年 [郡東]	b	門脇 沙 恵	3年 [県聾]	86	
63	伊東 小百合	1年 [船引]	佐藤 真紀子	3年 [郡山]	87		
64	空閑 芽明里	2年 [開成]	山平 笑 子	1年 [開成]	88		
65	菅野 ゆづき	1年 [田村]	松本 穂 香	1年 [安積]	89		
66	水野 あかね	1年 [郡商]	名越 遥	2年 [郡商]	90		
67	橋本 未 来	3年 [小野]					

