

## 平成22年度 福島県高等学校体育大会卓球競技会津地区大会 結果

### 男子学校対抗

順位	学校名	備考
1	喜多方高等学校	2年連続4回目の優勝
2	会津高等学校	
3	会津学鳳高等学校	
3	喜多方桐桜高等学校	

### 女子学校対抗

順位	学校名	備考
1	喜多方高等学校	3年ぶり3回目の優勝
2	只見高等学校	
3	喜多方東高等学校	
3	南会津高等学校	

### 男子ダブルス

順位	氏名、学校名	備考
1	鈴木将悟・荒川健太(喜多方高等学校)	初優勝
2	斎藤佑亮・佐藤弘隆(会津高等学校)	
3	齋藤伸明・相良智顕(喜多方高等学校)	
3	鈴木貴史・荒井大輝(会津学鳳高等学校)	

### 女子ダブルス

順位	氏名、学校名	備考
1	田代美智・雪下穂乃(喜多方高等学校)	初優勝
2	遠藤絢奈・物江風花(喜多方高等学校)	
3	高橋佳七・山口菜緒美(喜多方高等学校)	
3	鈴木亜美・新国真理恵(只見高等学校)	

### 男子シングルス

順位	氏名、学校名	備考
1	佐藤拓郎(喜多方高等学校)	初優勝
2	鈴木貴史(会津学鳳高等学校)	
3	鈴木将悟(喜多方高等学校)	
3	佐藤弘隆(会津高等学校)	

### 女子シングルス

順位	氏名、学校名	備考
1	遠藤絢奈(喜多方高等学校)	初優勝
2	田代美智(喜多方高等学校)	
3	江川美樹(会津学鳳高等学校)	
3	坂内淑乃(葵高等学校)	

平成22年5月8日～10日まで、喜多方市の押切川公園体育館にて大会が行われました。  
男子19校183名、女子16校70名の参加でした。

男子学校対抗6チーム、女子学校対抗4チーム、男子ダブルス11組、女子ダブルス7組、  
男子シングルス22名、女子シングルス15名が6月4日～7日に福島体育館にて行われる  
県大会に出場します。



男子学校対抗優勝 喜多方高等学校のメンバー



女子学校対抗優勝 喜多方高等学校のメンバー



男子ダブルス入賞者

下段 左から

第1位 鈴木将悟・荒川健太(喜多方高校)

第2位 齋藤佑亮・佐藤弘隆(会津高校)

上段 右から

第3位 齋藤伸明・相良智顕(喜多方高校)

第3位 鈴木貴史・荒井大輝(会津学鳳高校)



女子ダブルス入賞者

下段 左から

第1位 田代美智・雪下穂乃(喜多方高校)

第2位 遠藤絢奈・物江風花(喜多方高校)

上段 右から

第3位 山口菜緒美・高橋佳七(喜多方高校)

第3位 鈴木亜美・新国真理恵(只見高校)



男子シングルス入賞者

左から

第1位 佐藤拓郎(喜多方高校)

第2位 鈴木貴史(会津学鳳高校)

第3位 鈴木将悟(喜多方高校)

第3位 佐藤弘隆(会津高校)



女子シングルス入賞者

左から

第1位 遠藤絢奈(喜多方高校)

第2位 田代美智(喜多方高校)

第3位 坂内淑乃(葵高校)

第3位 江川美樹(会津学鳳高校)

# 男子学校対抗

代表数6校

Aブロック		1	2	3	4	勝敗	勝ち点	得失セット	順位
		喜多方	若松商業	会津農林	坂下				
1	喜多方	/	3-0	3-0	3-0	3-0	6	-	1
2	若松商業	0-3	/	1-3	3-0	1-2	4	-	3
3	会津農林	0-3	3-1	/	3-0	2-1	5	-	2
4	坂下	0-3	0-3	0-3	/	0-3	3	-	4

Bブロック		1	2	3	4	勝敗	勝ち点	得失セット	順位
		喜多方桐桜	喜多方東	田島	大沼				
1	喜多方桐桜	/	3-0	3-0	3-0	3-0	6	-	1
2	喜多方東	0-3	/	2-3	0-3	0-3	3	-	4
3	田島	0-3	3-2	/	0-3	1-2	4	-	3
4	大沼	0-3	3-0	3-0	/	2-1	5	-	2

Cブロック		1	2	3	4	勝敗	勝ち点	得失セット	順位
		会津	南会津	川口	会津工業				
1	会津	/	3-0	3-0	3-1	3-0	6	-	1
2	南会津	0-3	/	3-1	0-3	1-2	4	-	3
3	川口	0-3	1-3	/	1-3	0-3	3	-	4
4	会津工業	1-3	3-0	3-1	/	2-1	5	-	2

Dブロック		1	2	3	4	勝敗	勝ち点	得失セット	順位
		会津学鳳	只見	葵	耶麻農業				
1	会津学鳳	/	3-1	3-0	3-0	0-3	6	-	1
2	只見	1-3	/	3-1	3-0	2-1	5	-	2
3	葵	0-3	1-3	/	3-0	1-2	4	-	3
4	耶麻農業	0-3	0-3	0-3	/	0-3	3	-	4

試合順序

4チーム 第1試合 ①-④ ②-③ 第2試合 ①-③ ②-④ 第3試合 ①-② ③-④

勝ち 2点 負け 1点 棄権 0点

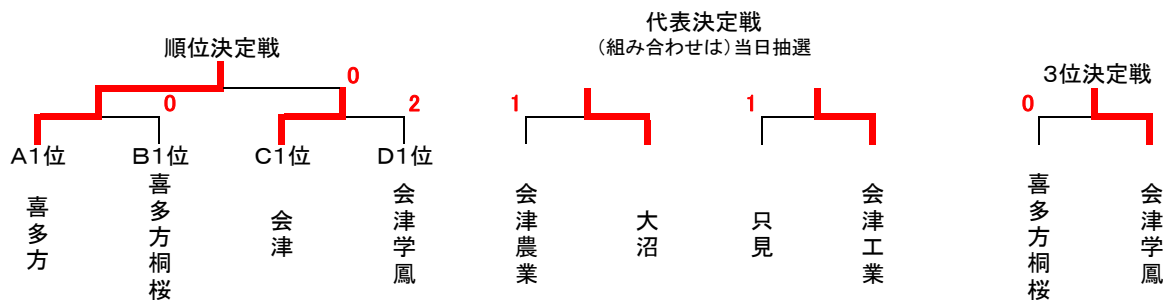

# 女子学校対抗

代表数4校

Aブロック		1	2	3	4	勝敗	勝ち点	得失セット	順位
		喜多方	喜多方東	喜多方桐桜	南会津				
1	喜多方		3-1	3-0	3-0	3-0	6	-	1
2	喜多方東	1-3		3-0	3-1	2-1	5	-	2
3	喜多方桐桜	0-3	0-3		1-3	0-3	3	-	4
4	南会津	0-3	1-3	3-1		1-2	4	-	3

Bブロック		1	2	3	4	勝敗	勝ち点	得失セット	順位
		田島	只見	大沼	若松商業				
1	田島		2-3	3-0	3-0	2-1	5	-	2
2	只見	3-2		3-0	3-0	3-0	6	-	1
3	大沼	0-3	0-3		3-0	1-2	4	-	3
4	若松商業	0-3	0-3	0-3		0-3	3	-	4

試合順序 第1試合 ①-④ ②-③ 第2試合 ①-③ ②-④ 第3試合 ①-② ③-④

勝ち 2点 負け 1点 棄権 0点

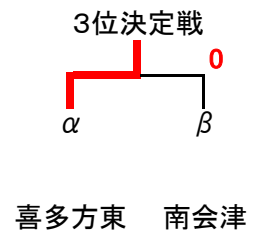
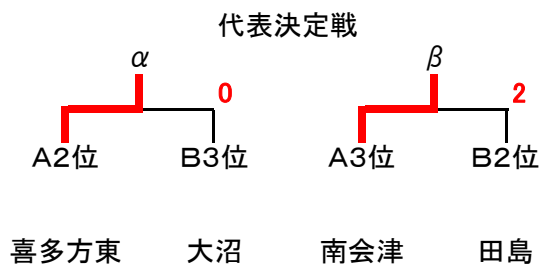
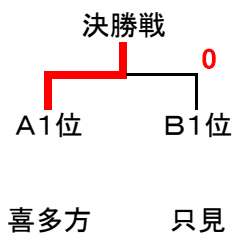

男子ダブルス (1)

代表数 11組

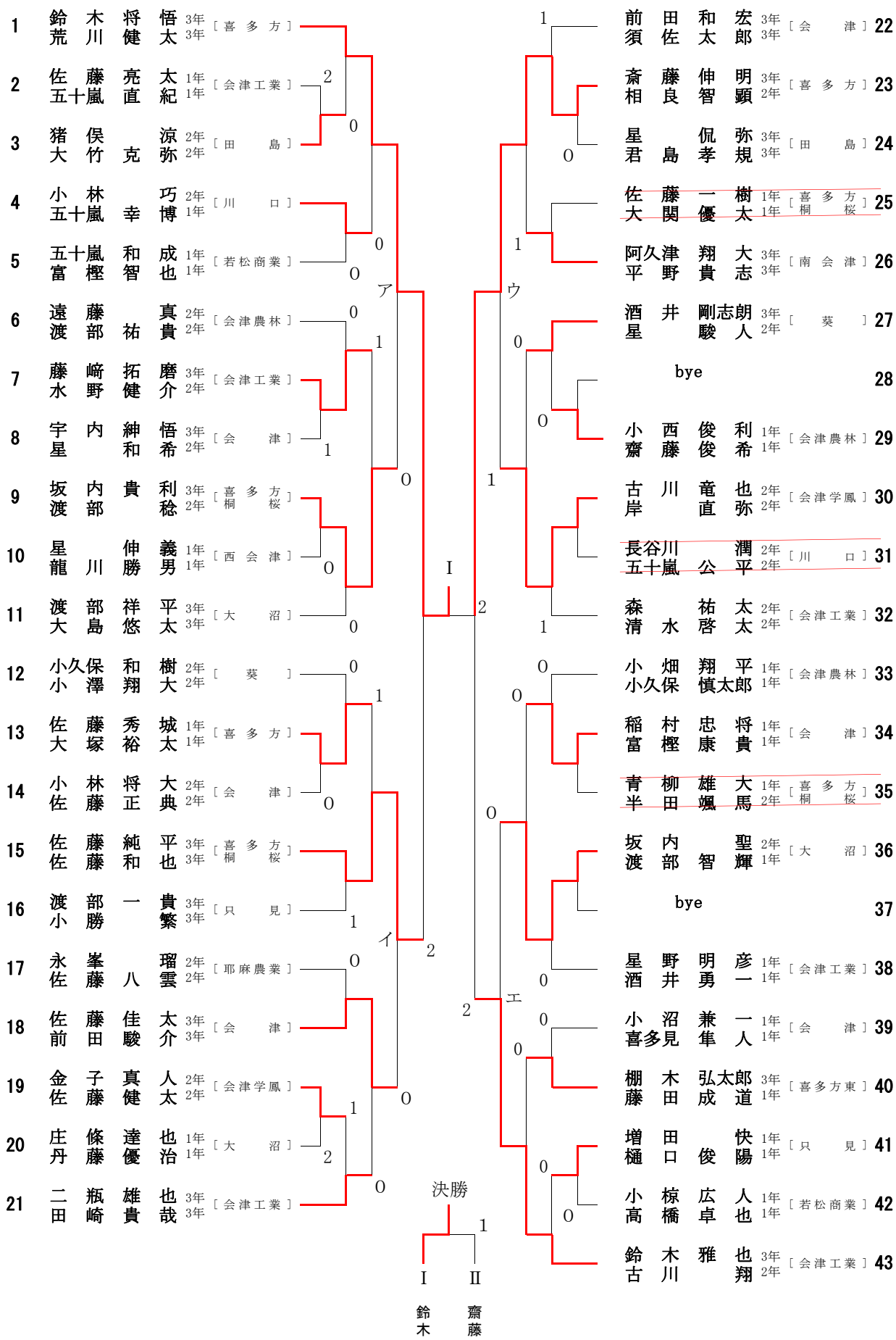

男子ダブルス (2)

代表数 11組

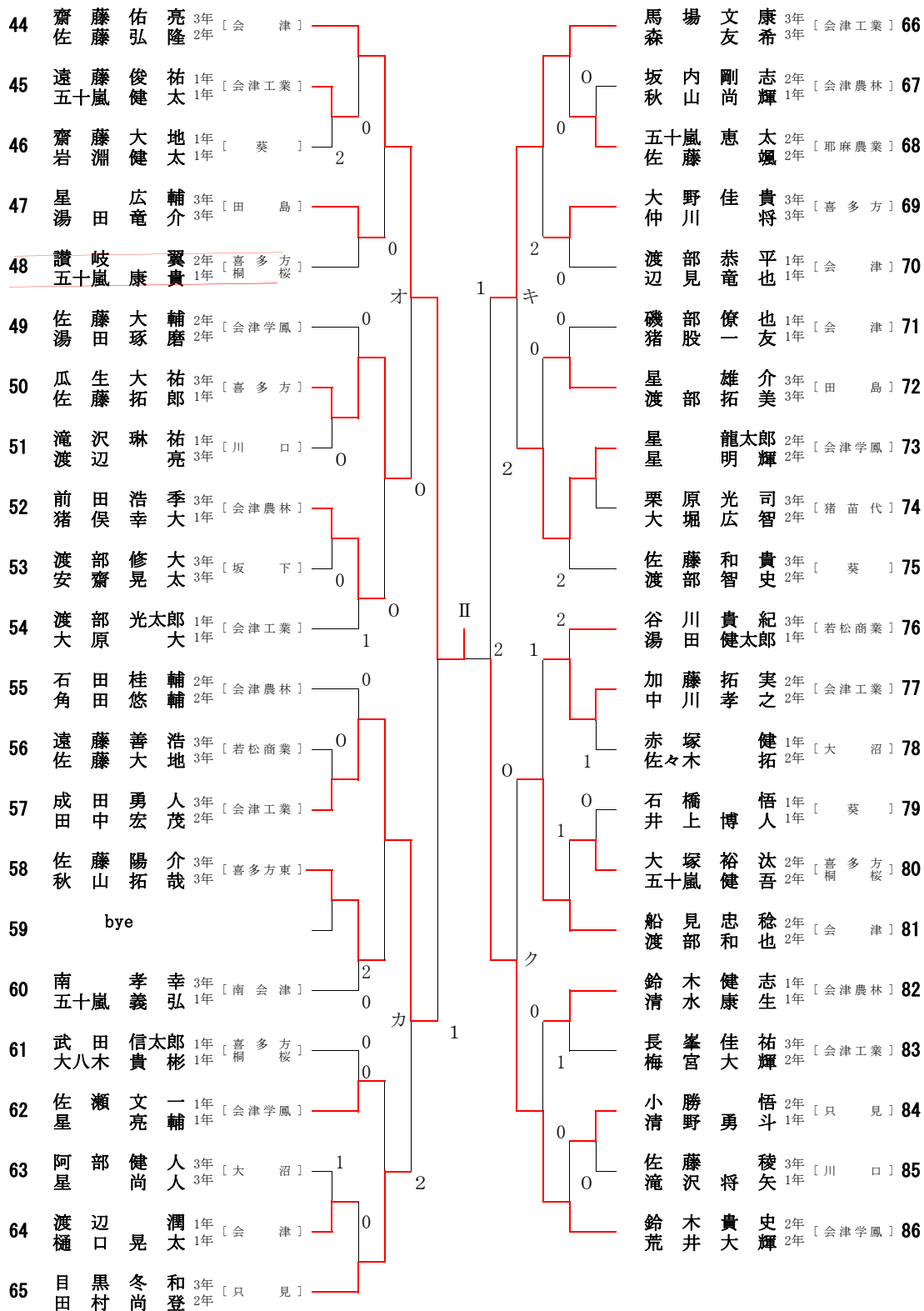

# 女子ダブルス

代表数 7組

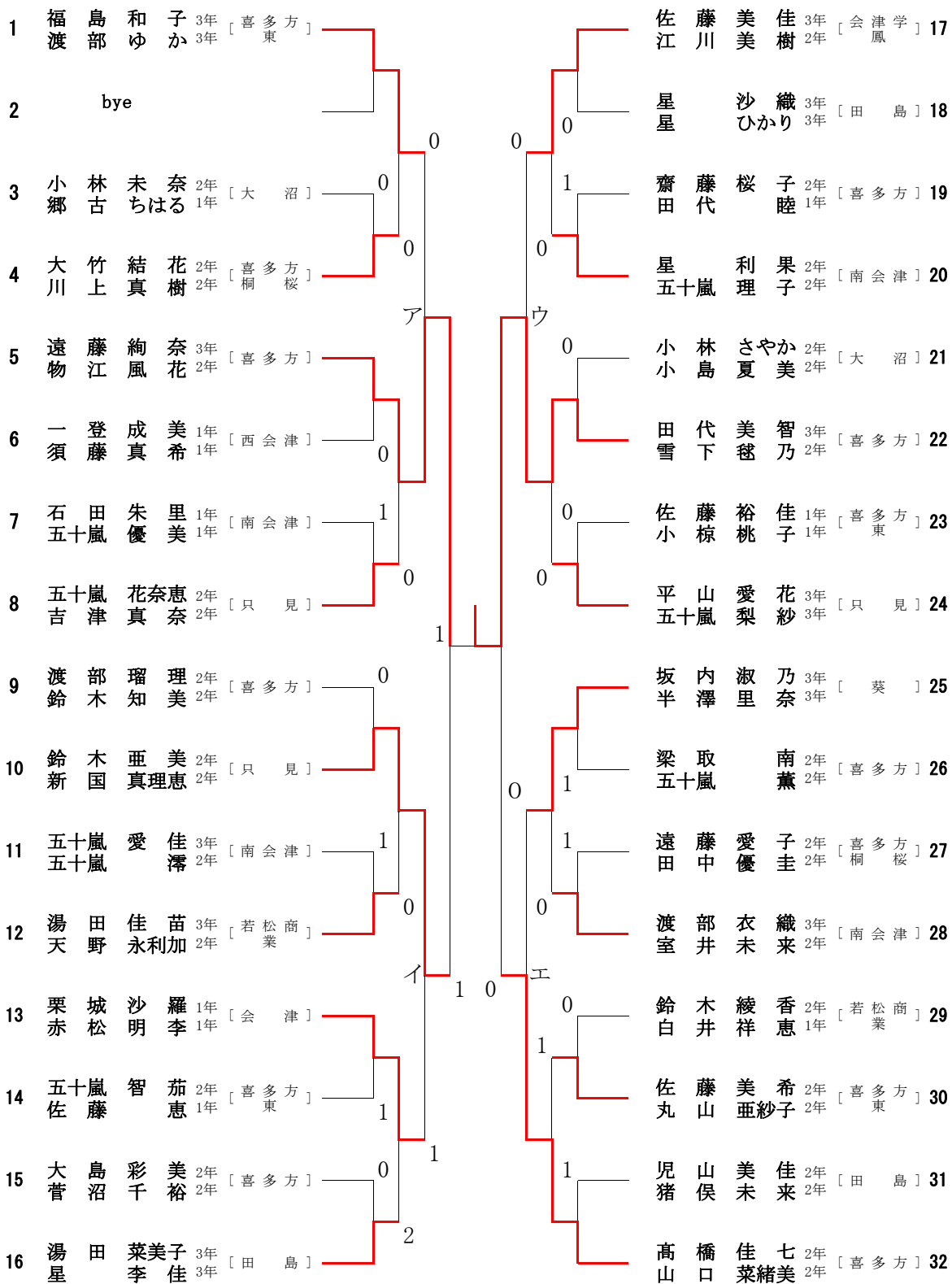

# 男子シングルス (1)

代表数 21名

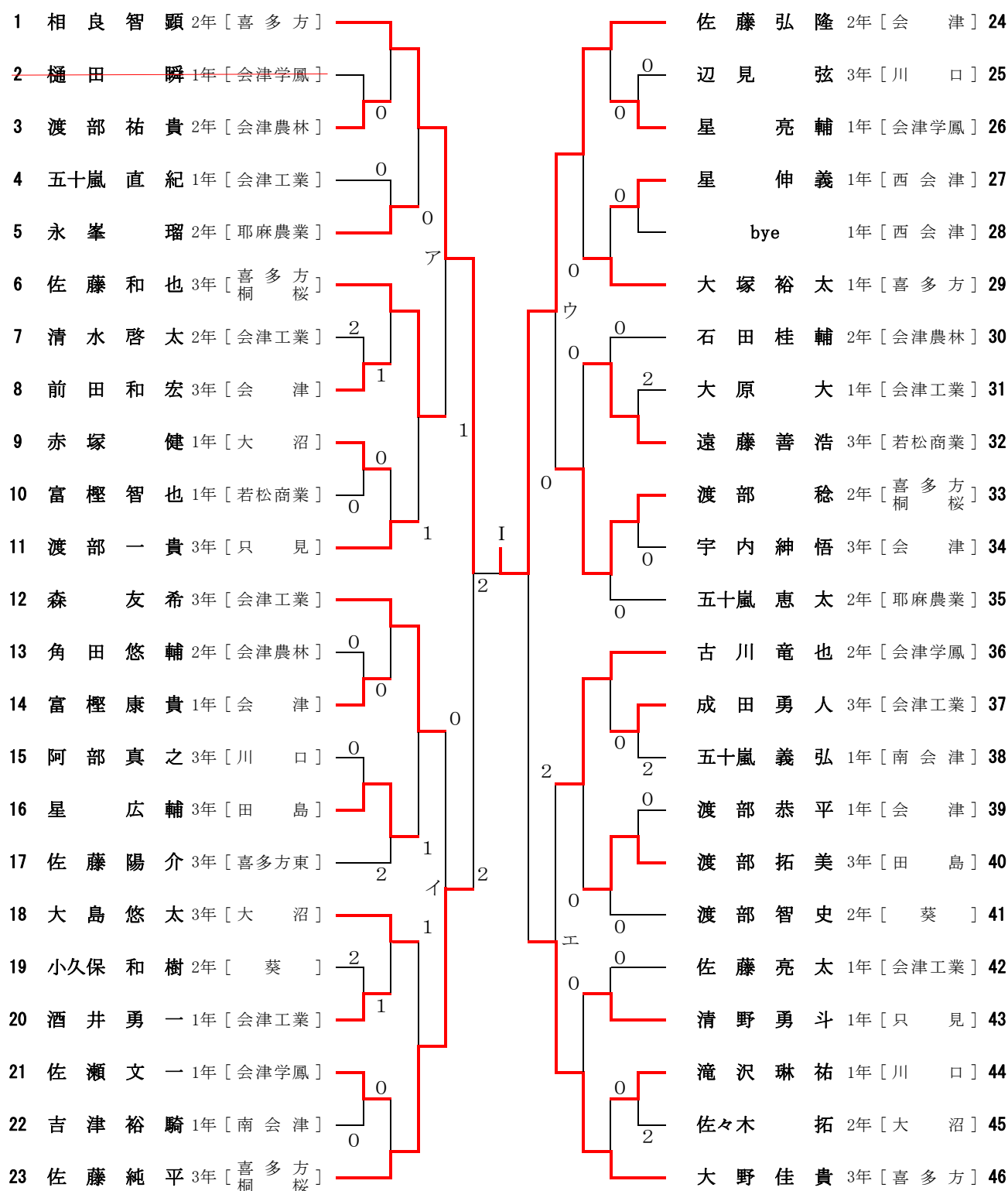

準決勝・決勝

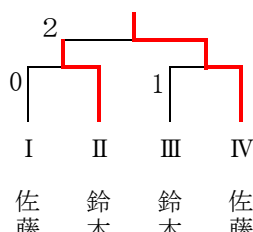



男子シングルス (2)

代表数 21名

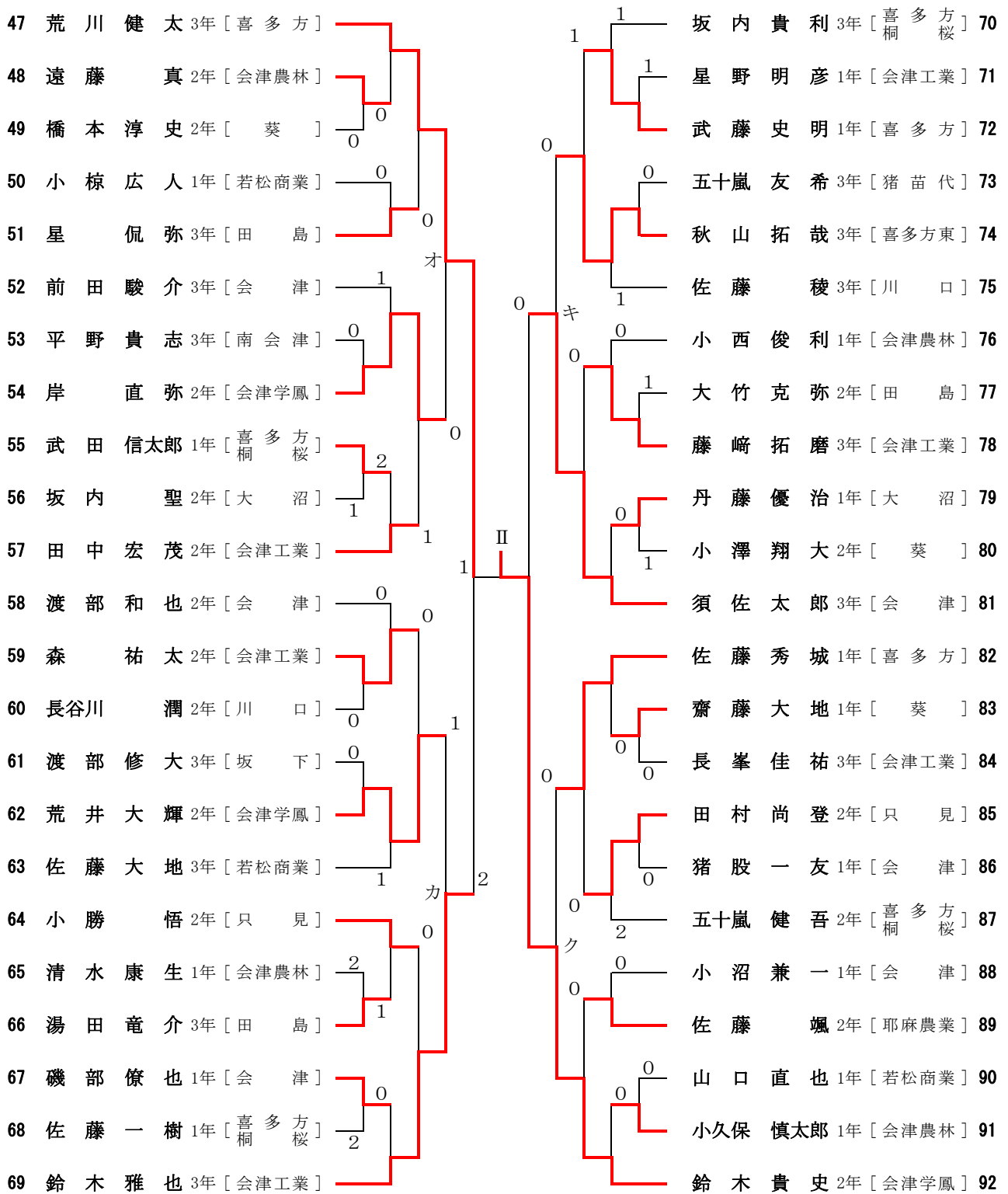

男子シングルス (3)

代表数 21名

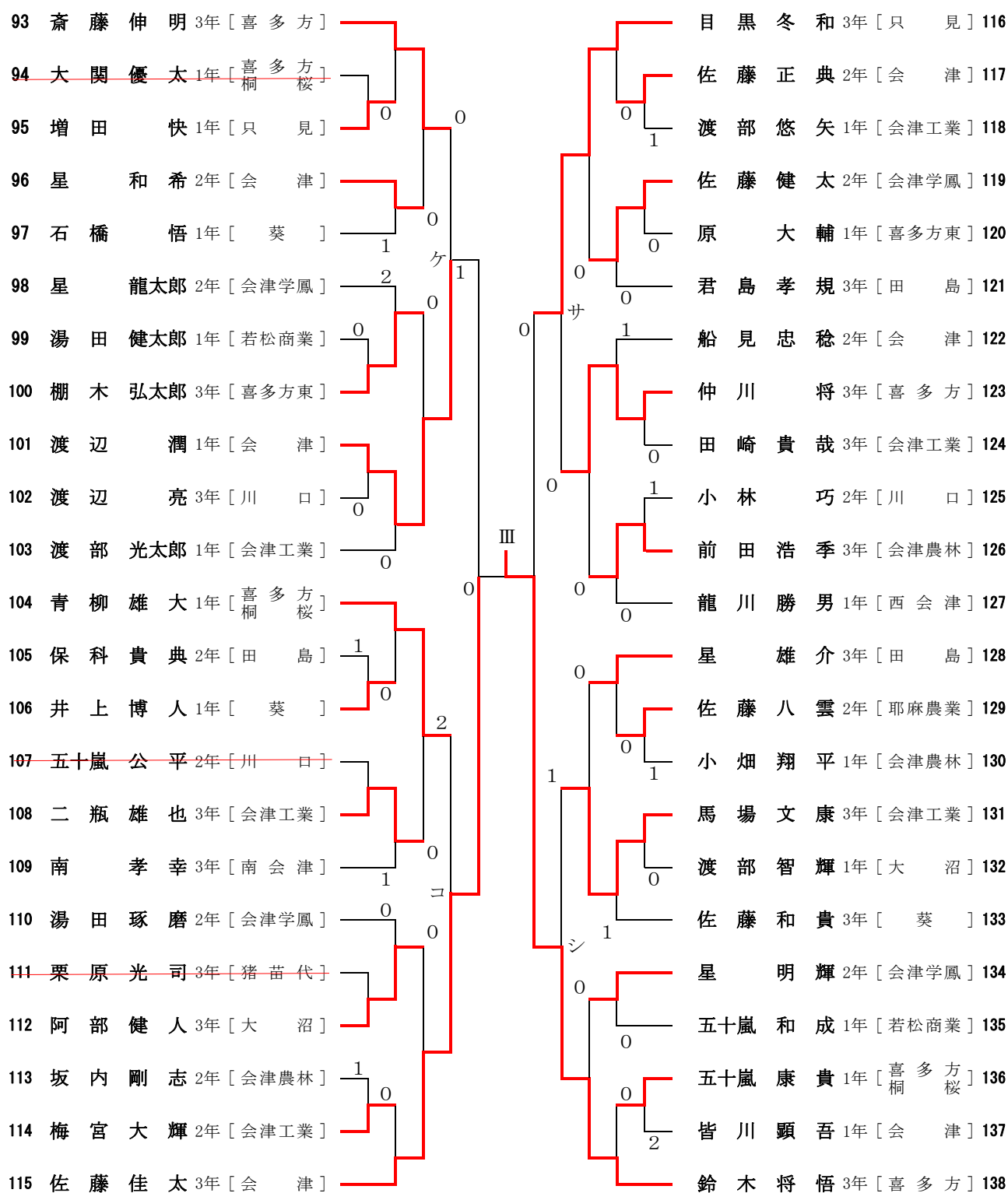

男子シングルス (4)

代表数 21

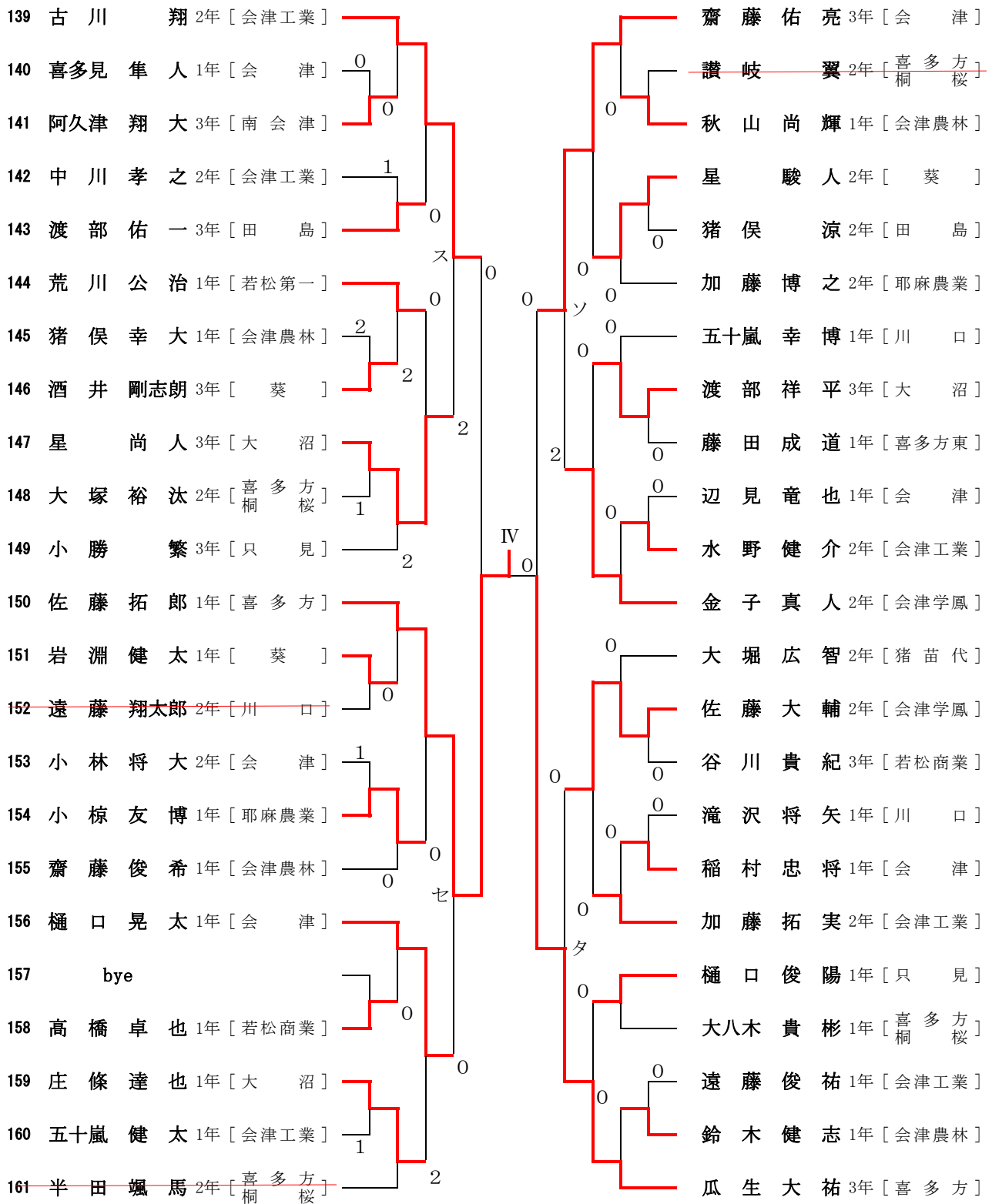

女子シングルス (1)

代表数 ランク1+14名

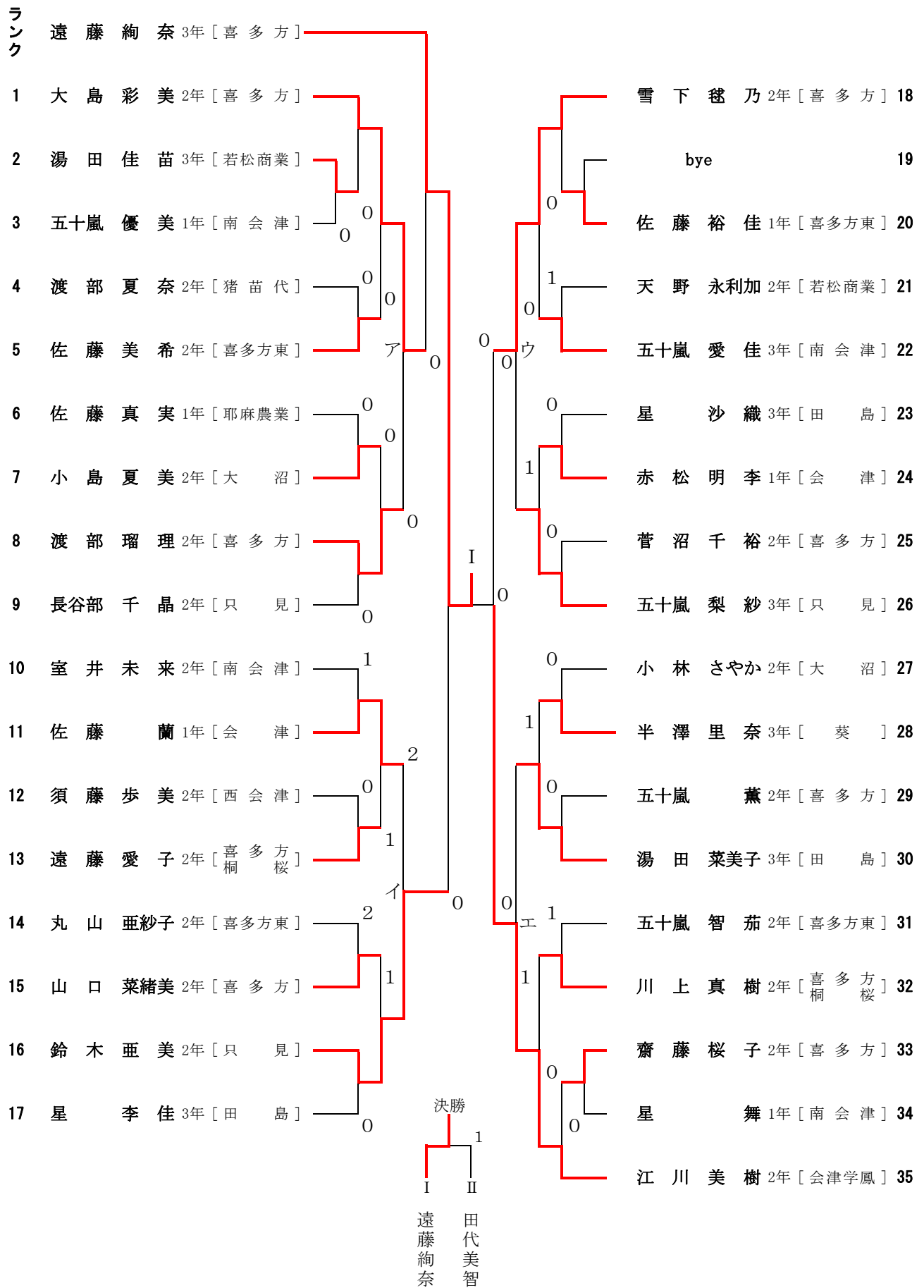

女子シングルス (2)

代表数 ランク1+14名

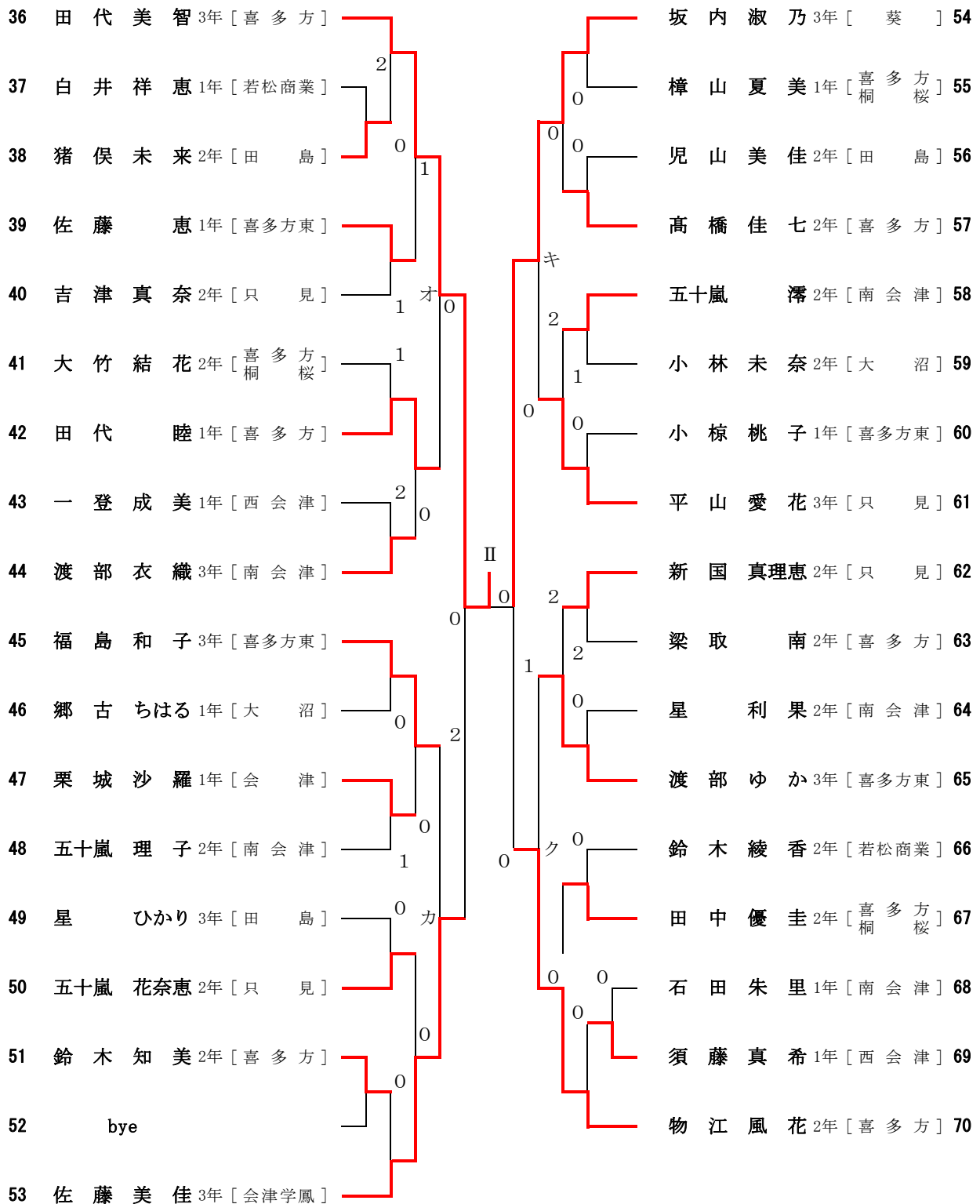

敗者復活(男子S)

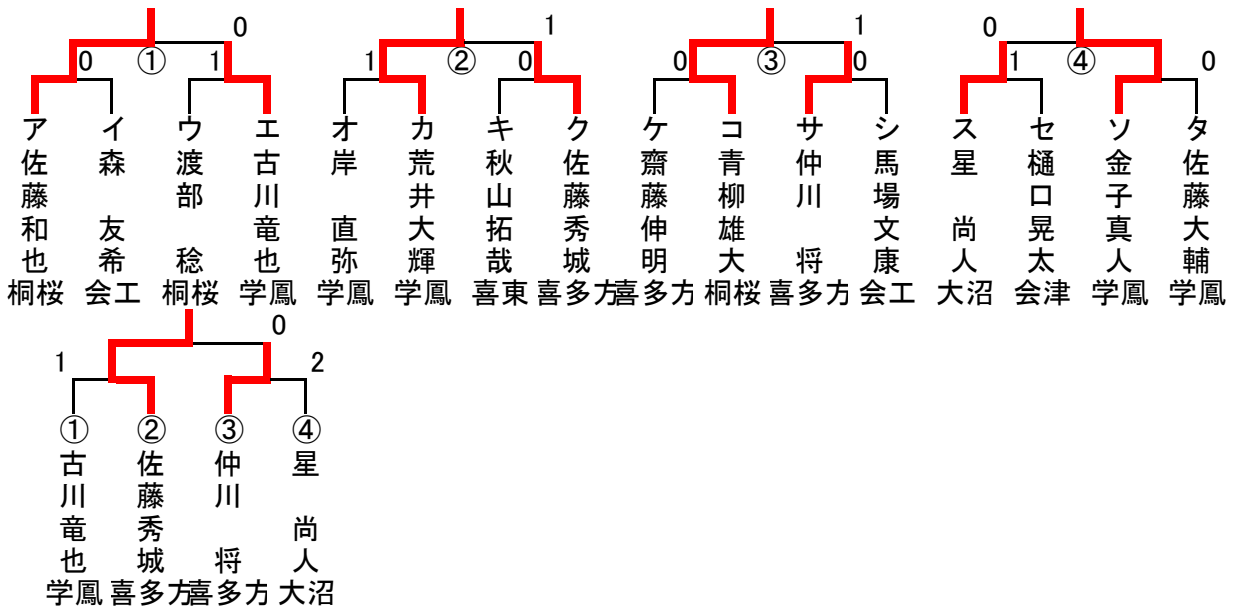

敗者復活(女子S)

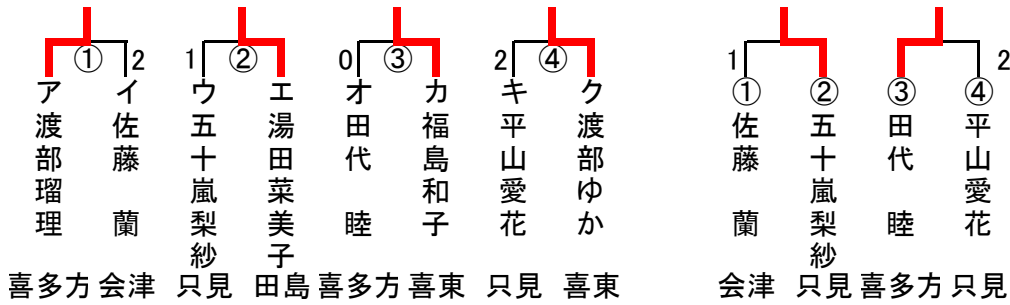

敗者復活(男子D)

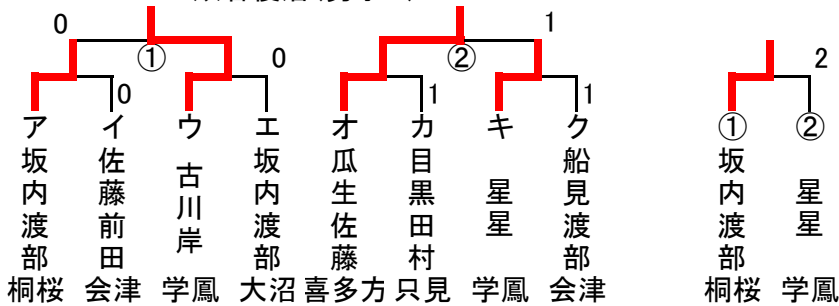

敗者復活(女子D)

