

大会プログラム

5月30日(金)

開会式 (14:00~)

1. 役員・選手入場
2. 開会宣言
3. 大会会長挨拶
4. 空手道部会長挨拶
5. 会場校校長挨拶
6. 専門委員長挨拶
7. 顧問挨拶
8. 祝辞
9. 優勝杯返還
10. 審判長注意
11. 選手宣誓

試合(開会式終了後~)

- (1) 女子個人形の部(1回戦~)
- (2) 男子個人形の部(1回戦~)
- (3) 女子個人形の部(準決勝・東北大会出場権)
- (4) 男子個人形の部(準決勝・東北大会出場権)
- (5) 女子個人形の部(決勝)
- (6) 男子個人形の部(決勝)

5月31日(土)

試合(9:00~17:00)

- (1) 男子団体組手の部(予選リーグ)
- (2) 女子団体組手の部(決勝リーグ)
- (3) 男子団体組手の部(決勝)

6月1日(日)

1. 試合(9:00~)

- (1) 女子個人組手の部(1回戦~)
- (2) 男子個人組手の部(1回戦~)
- (3) 女子個人組手の部(準決勝・東北大会出場権)
- (4) 男子個人組手の部(準決勝・東北大会出場権)
- (5) 女子個人組手の部(決勝)
- (6) 男子個人組手の部(決勝)

2. 表彰

3. 講評

4. 閉会宣言(12:30)

第60回福島県高等学校体育大会空手道競技

大会役員

名誉会長	芦原 瑞穂				
名誉副会長	室井 照平				
会長	長岐 博				
副会長	箱崎 二三彦	深谷 茂樹	松本 晃	阿部 拳和	
	武曾 賢太郎				
名誉顧問	小野 栄重	宗形 守敏	星 憲隆		
顧問	大波 敏昭	杉 昭重	戸川 稔朗		
	吉成 主計	松原 英男	郡司 正孝		
参与	穂本 哲哉	二瓶 益幸	丹藤 茂	廣瀬 敬彦	
	高畑 健一郎				

大会委員

大会委員長	永山小太郎				
大会副委員長	齋藤 真人	佐浦 雄次	境 僚太		
大会委員	穂積 祐司	深谷 亮幸	渡辺 知幸	小久保 英一知	
	千田 則和				
	清水 仁	高橋 昌美	根本 さゆり	田村 和彦	
	湯川 嵩				
監査長	宮澤 泰彦				
審判長	松原 光				
審判員	鈴木 義之	佐久間 光一	永山 小太郎	久我 幸司	
	本間 大造	武曾 由英	石田 和之	田中 哲也	
	新妻 雄二				
総務	清水 裕二	高橋 弘光	境 僚太		
救護					
補助員	会津工業高等学校空手道部員 各校空手道部員				

第60回福島県高等学校体育大会空手道競技

参 加 校 一 覧

学 校 名		種 目					
		男 子			女 子		
		団 体	個 人		団 体	個 人	
		組 手	組 手	形	組 手	組 手	形
1	学校法人福島高等学校	○	○	○	○	○	○
2	福島県立郡山高等学校	○	○	○	○	○	○
3	尚志高等学校	○	○	○	○	○	○
4	福島県立清陵情報高等学校	○	○	○	○	○	○
5	学校法人石川高等学校	○	○	○			
6	福島県立会津工業高等学校	○	○	○			
7	福島工業高等専門学校			○			
8	福島県立平工業高等学校	○	○	○	○	○	○
9	福島県立いわき海星高等学校		○			○	○
10	福島県立勿来工業高等学校	○	○	○	○	○	○
11							
12							
13							
14							
15							

1. イ. 男子団体組手試合リーグ表A・B

Aブロック

	a	学法福島	b	清陵情報	c	勿来工業	d	学法石川	勝	負	順位
a	学法福島		-	-	-						
b	清陵情報	-		-	-						
c	勿来工業	-	-		-						
d	学法石川	-	-	-							

Bブロック

	e	尚志	f	会津工業	g	平工業	h	郡山	勝	負	順位
e	尚志		-	-	-						
f	会津工業	-		-	-						
g	平工業	-	-		-						
h	郡山	-	-	-							

試合順序(男子団体組手試合)

Aブロック

対戦順	対戦校	
	赤	青
1	a 学法福島	b 清陵情報
2	c 勿来工業	d 学法石川
3	a 学法福島	c 勿来工業
4	b 清陵情報	d 学法石川
5	b 清陵情報	c 勿来工業
6	a 学法福島	d 学法石川

Bブロック

対戦順	対戦校	
	赤	青
1	e 尚志	f 会津工業
2	g 平工業	h 郡山
3	e 尚志	g 平工業
4	f 会津工業	h 郡山
5	f 会津工業	g 平工業
6	e 尚志	h 郡山

※試合コートが1コートにより、試合順序はAとBの対戦順を交互に行う。

男子団体組手試合決勝トーナメント表

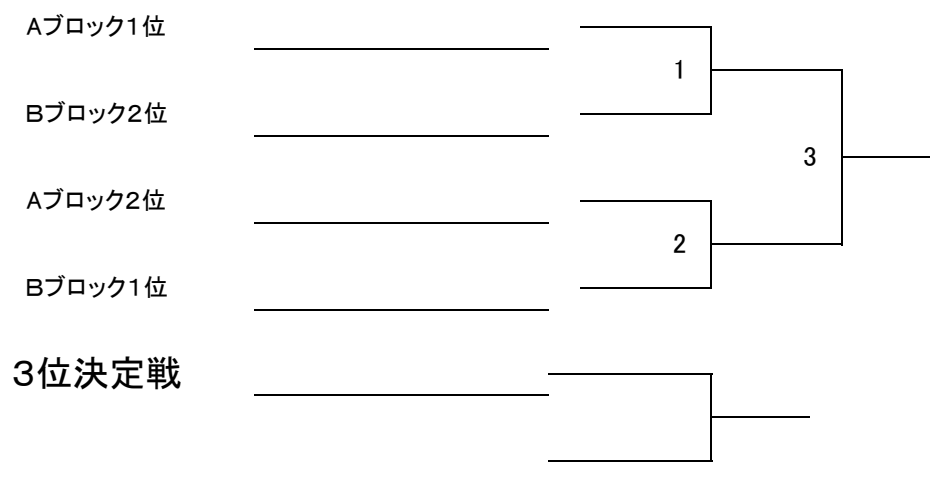

順位 1位 _____
 2位 _____
 3位 _____
 4位 _____

全国大会出場 1校
 東北大会出場 4校

ロ. 女子団体組手試合リーグ表

	a 尚 志	b 清陵情報	c 勿来工業	d 郡 山	e 学法福島	f 平工業	勝	負	順位
a 尚 志	-	-	-	-	-	-			
b 清陵情報	-	-	-	-	-	-			
c 勿来工業	-	-	-	-	-	-			
d 郡 山	-	-	-	-	-	-			
e 学法福島	-	-	-	-	-	-			
f 平工業	-	-	-	-	-	-			

試合順序(女子団体組手試合)

対戦順	対 戦 校		対戦順	対 戦 校	
	赤	青		赤	青
1	a 尚 志	b 清陵情報	9	c 勿来工業	f 平工業
2	c 勿来工業	d 郡 山	10	a 尚 志	d 郡 山
3	e 学法福島	f 平工業	11	c 勿来工業	e 学法福島
4	a 尚 志	c 勿来工業	12	b 清陵情報	f 平工業
5	b 清陵情報	e 学法福島	13	d 郡 山	e 学法福島
6	d 郡 山	f 平工業	14	b 清陵情報	c 勿来工業
7	a 尚 志	e 学法福島	15	a 尚 志	f 平工業
8	b 清陵情報	d 郡 山			

順位 1位 _____
 2位 _____
 3位 _____
 4位 _____

全国大会出場 1校
 東北大会出場 4校

2. 男子個人組手試合トーナメント表

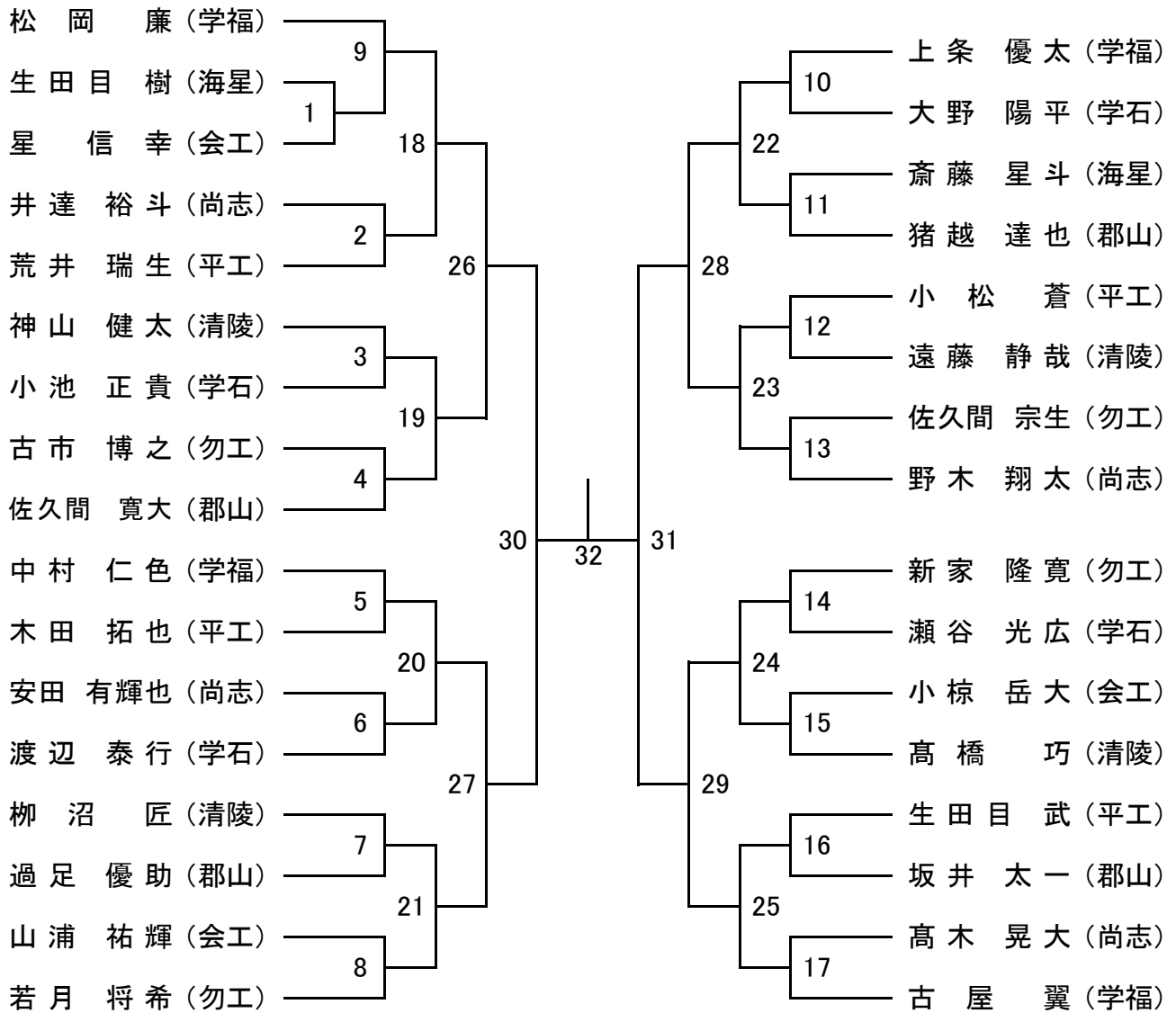

■東北代表決定戦

試合番号26の敗者

試合番号28の敗者

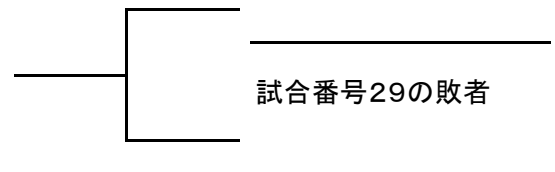
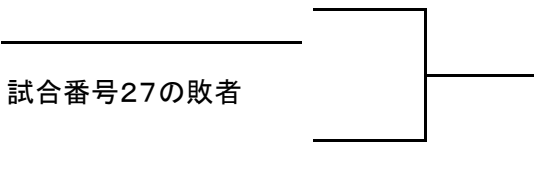

順位 1位

5位

2位

5位

3位

3位

全国大会出場 2名 東北大会出場 6名

3. 女子個人組手試合トーナメント表

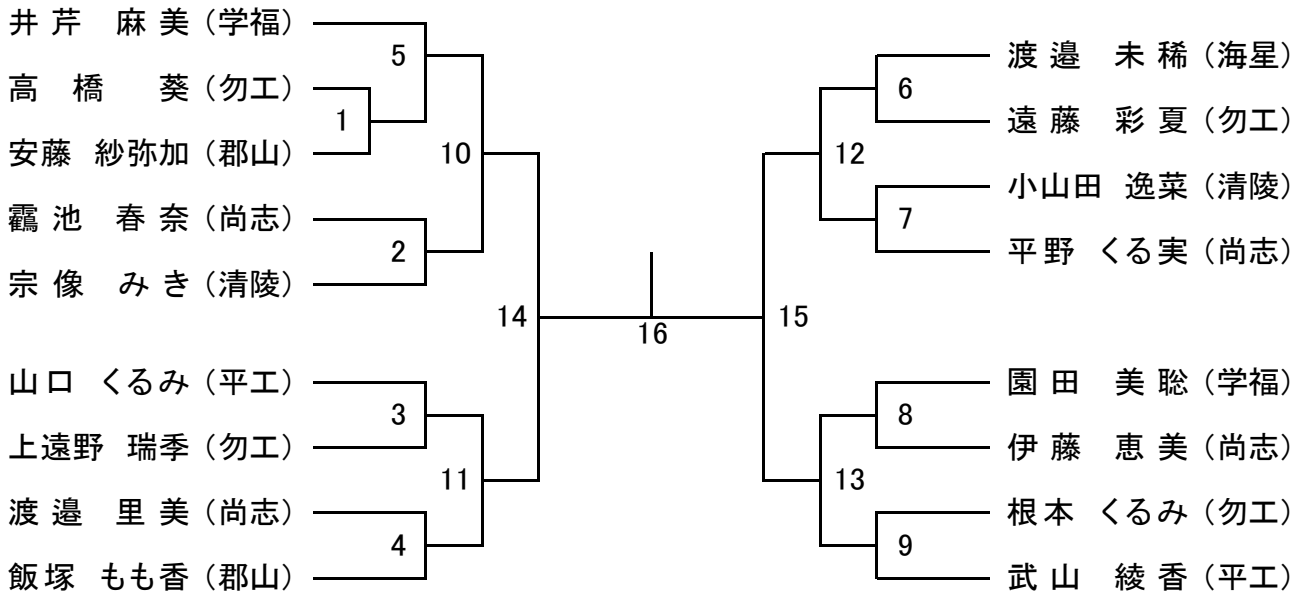

■東北代表決定戦

試合番号10の敗者

試合番号12の敗者

試合番号11の敗者

試合番号13の敗者

順位 1位
 2位
 3位
 3位

5位
 5位

全国大会出場 2名 東北大会出場 6名

4. 男子個人形試合トーナメント表

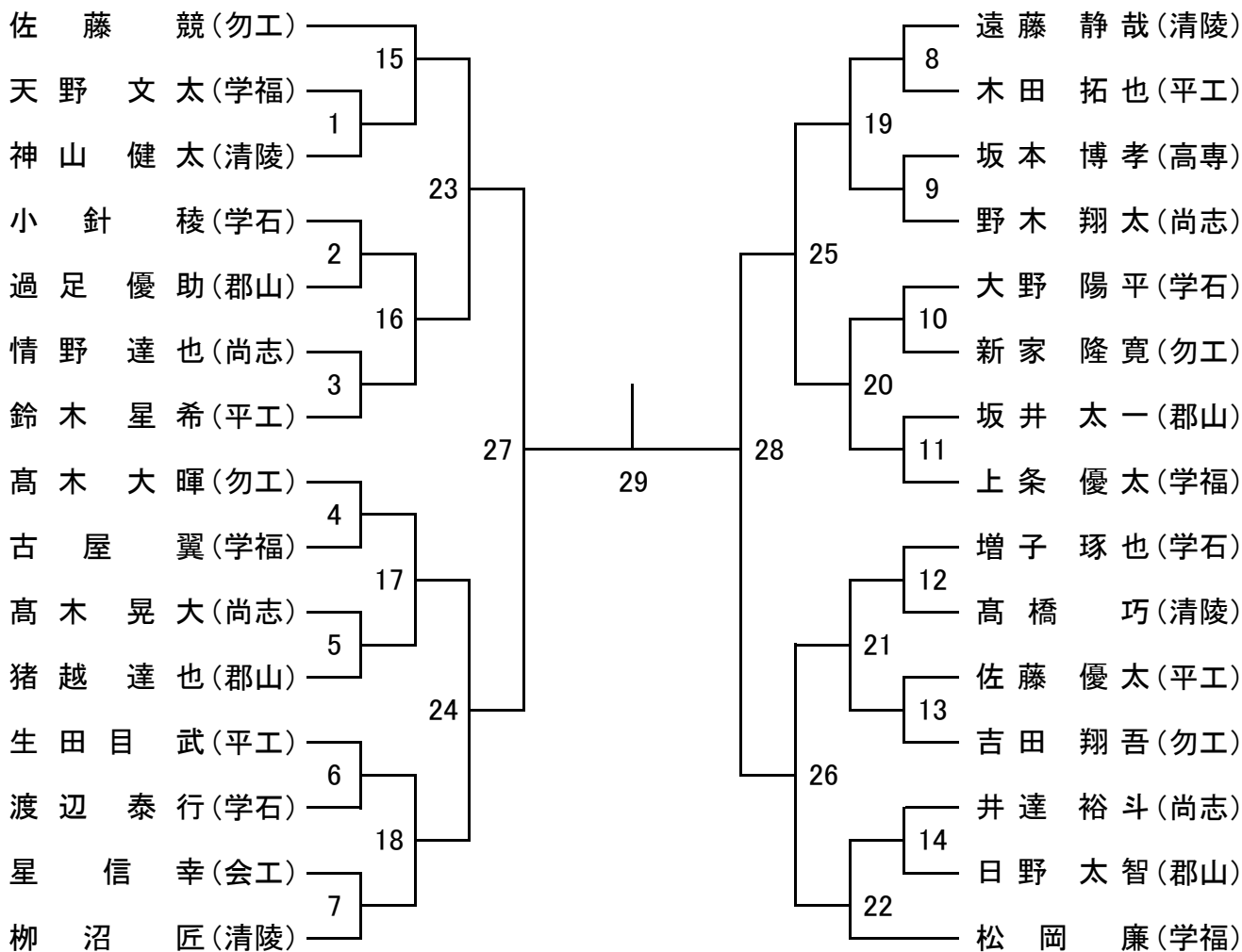

1・2回戦(試合番号1~22) 第1指定形
 3回戦・準決勝(試合番号23~28) 第2指定形
 決勝戦 自由形(ただし、準決勝まで演じた形以外)

■東北代表決定戦

試合番号23の敗者

試合番号25の敗者



順位 1位

5位

2位

5位

3位

3位

全国大会出場 2名 東北大会出場 6名

5. 女子個人形試合トーナメント表

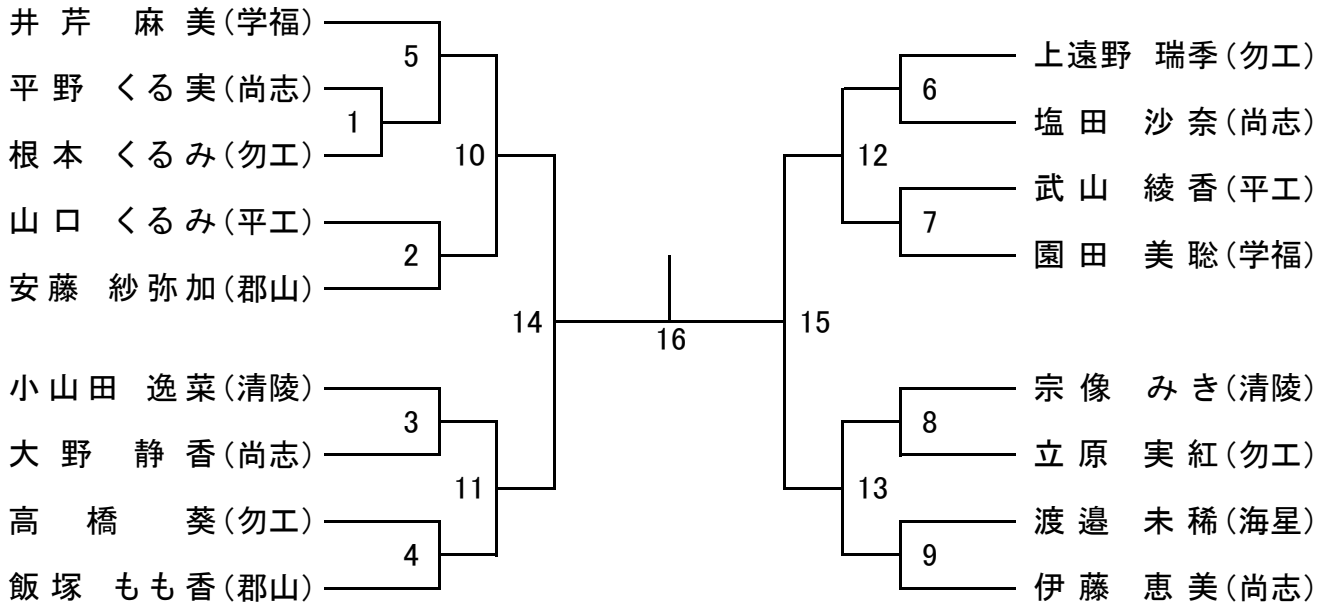

1・2回戦(試合番号1~9) 第1指定形
 3回戦・準決勝(試合番号10~15) 第2指定形
 決勝戦 自由形(ただし、準決勝まで演じた形以外)

■ 東北代表決定戦

試合番号10の敗者

試合番号12の敗者

試合番号11の敗者

試合番号13の敗者

順位	1位

	2位

	3位

	3位

5位	_____
5位	_____

全国大会出場 2名 東北大会出場 6名